

**Tehnička dokumentacija štanda**  
**Hrvatske turističke zajednice**



**sajmovi / 2017**

# Sadržaj



## OPĆI TURISTIČKI SAJMOVI

<b>1 KONCEPT RJEŠENJA</b>	////////////////////////////////////	<b>2</b>
<b>2 TIPOVI ŠTANDOVA</b>	////////////////////////////////////	<b>3</b>
<b>3 SUIZLAGAČKA MJESTA</b>	////////////////////////////////////	<b>17</b>
<b>4 DETALJI ŠTANDA</b>	////////////////////////////////////	<b>19</b>
<ul style="list-style-type: none"><li>• Detalj 1 - Konstrukcija</li><li>• Detalj 2 - Rešetkasta konstrukcija</li><li>• Detalj 3 - LED ekrani</li><li>• Detalj 4 - Pozadina LED ekrana (MESH)</li><li>• Detalj 5 - HTZ pult</li><li>• Detalj 6 - Suizlagački pult</li><li>• Detalj 7 - Skladište i ostale pomoćne prostorije</li><li>• Detalj 8 - Ostala oprema i najmeštaj</li></ul>		
<b>5 ELEKTROINSTALACIJE</b>	////////////////////////////////////	<b>37</b>
<b>6 RASVJETA</b>	////////////////////////////////////	<b>38</b>
<b>7 AV OPREMA</b>	////////////////////////////////////	<b>39</b>

## KONGRESNI SAJMOVI

<b>1 KONCEPT RJEŠENJA</b>	////////////////////////////////////	<b>41</b>
<b>2 TIP ŠTANDA</b>	////////////////////////////////////	<b>42</b>
<b>3 SUIZLAGAČKI PROSTOR</b>	////////////////////////////////////	<b>48</b>
<b>4 DETALJI ŠTANDA</b>	////////////////////////////////////	<b>49</b>
<ul style="list-style-type: none"><li>• Detalj 1 - Stol za kongresne sajmove</li><li>• Detalj 2 - Prostor za grupne prezentacije</li><li>• Detalj 3 - Klupa za sjedenje</li></ul>		

# **Turistički sajmovi**

# **/ I**



# Koncept rješenja

## / 01

### OPIS KONCEPCIJE RJEŠENJA

---

Ovo rješenje nudi sistem štandova različite veličine unutar jedinstvenog i prepoznatljivog koncepta. Izduljeni krug u obliku elipse predstavlja formu koja će se primjenjivati na najvećim sajmovima. Smanjivanjem osnovnog rješenja te svođenjem štanda na sam kružni oblik i daljnjim segmentiranjem kruga dobiva se najmanja varijanta štanda primjerena za skromnije nastupe HTZ-a.

Osnovni vizualni element velikih štandova je LED zavjesa, svjetleći ekran koji se formira i opisuje glavnu formu štanda - elipsu, krug ili segment kruga kod najmanjih varijanti. LED ekran je podignut na gornju etažu što osigurava široku vidljivost i brzo percipiranje štanda HTZ-a unutar izložbene dvorane. Forma LED ekrana opisuje i definira donji, pristupni dio štanda.

LED ekran postoji samo na većim štandovima dok se na manjim iznad štanda koristi cerada na koju se tiskaju motivi, a promotivni film prikazuje se na plazmi na štandu.

Unutar štanda smješteni su pultovi, stolovi za razgovore i prezentacije te ostali korisni i tehnički prostori za funkcioniranje, ali i komunikaciju sa svim posjetiteljima sajmovi. Ovakav način prostorne dispozicije, osim jednostavne prepoznatljivosti, osigurava i maksimalnu funkcionalnost za sve posjetitelje koji se približavaju i posjećuju štand. Također, na ovakav način osigurana je i velika upadljivost i uočljivost štanda u gužvi izlagača i vreloj sajamskoj atmosferi.

Na LED ekran će se projicirati unaprijed snimljen i montiran promidžbeni film, a na razglas će se puštati unaprijed pripremljena prikladna glazba.

Ostali elementi, pultovi HTZ-a i suizlagača svojim izgledom uklapaju se u osnovnu prostornu zamisao i definiraju pristupni prostor.

Sam štand opremljen je rasvjetom koja osigurava naglašavanje pojedinih točaka i dostatnu opću osvijetljenost koja omogućuje jasno komuniciranje.

Pod se oblaže u mat bijeli iveral.

Grafika se aplicira na pultove suizlagača i na sve raspoložive plohe pomoćnih prostorija, dočaravajući posjetiteljima hrvatsku turističku ponudu i glavne turističke poruke.

Dinamičnost štanda, izmjena slika na LED ekranu ili grafičkih motiva na postojećim plohami te otvorenost štanda predstavljaju dinamičnu i raznoliku turističku ponudu naše zemlje.

# Tipovi štandova

## / 02

### TIPOVI ŠTANDOVA NA TURISTIČKIM SAJMOVIMA

---

Štand Hrvatske turističke zajednice podijeljen je na:

- HTZ dio na kojem se nalazi 1 ili 2 pulta HTZ-a, stol sa stolcima,
- Suizlagački dio – opcije manjeg i većeg suizlagačkog mjesta,
- Pomoćne prostorije variraju ovisno o veličini štanda i sajmu: skladište / kuhinja, tehnika, VIP prostor (u pravilu samo na sajmu ITB i WTM i kada smo zemlja partner nekog sajma)

Tipovi štandova razlikuju se po veličini štanda (dimenzijama strana). Hrvatska turistička zajednica tehničkom izvođaču za svaki sajam daje precizan projektni zadatak (dimenzije štanda, lokacija štanda unutar hale, broj suizlagača koji su zakupili manje ili veće suizlagačko mjesto, potrebne pomoćne prostorije, mali ili veliki pult HTZ-a, logo znakovi svih suizlagača i slično).

U nastavku su 2 vrste tipova štanda:

#### 1 / **ŠTAND TIP „A“**

- Štandovi većih dimenzija
- Iznad štanda nalazi se video zid s LED ekranima

#### 2 / **ŠTAND TIP „B“**

- Štand manjih dimenzija
- Iznad štanda nema video zida već su motivi printani na ceradi



## Tipovi štandova

### 3D VIZUALIZACIJA / TIP A



# Tipovi štandova

## POGLED ŠTANDA / TIP A / VJEŠANJE

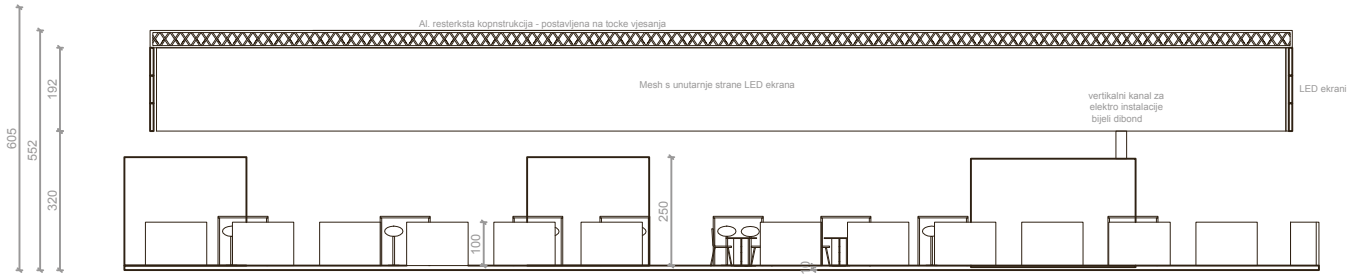

## PRESJEK ŠTANDA / TIP A / VJEŠANJE

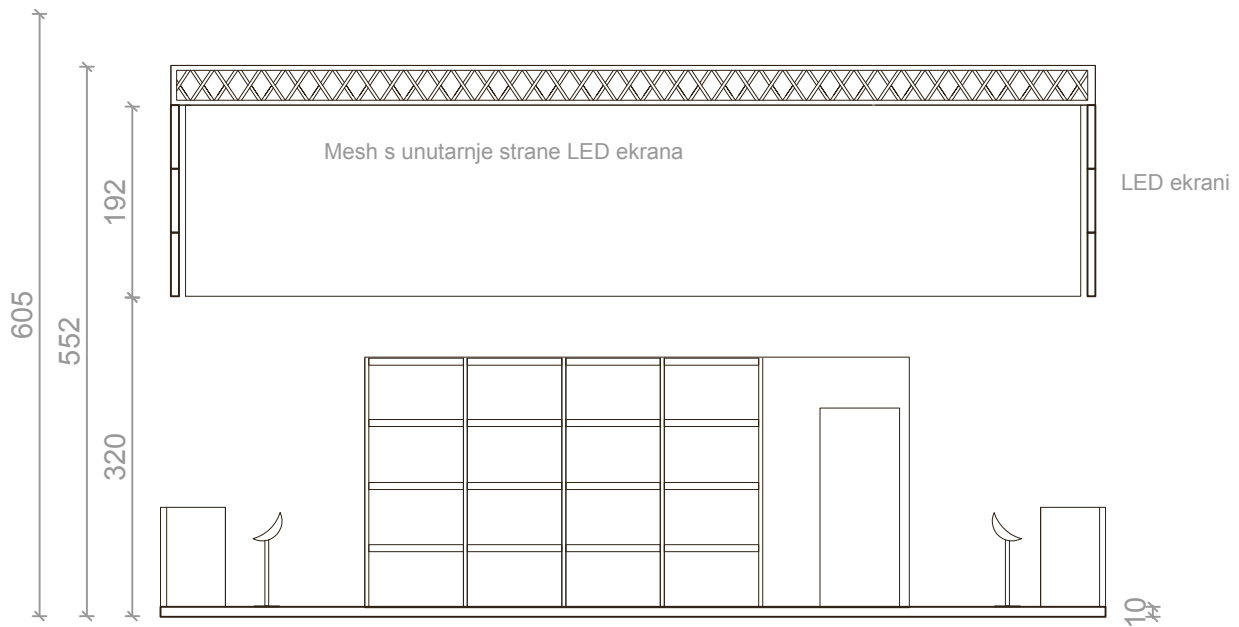



# Detalji štanda

**Aluminijska rešetkasta  
konstrukcija s led ekranima  
postavljena na točke vješanja**

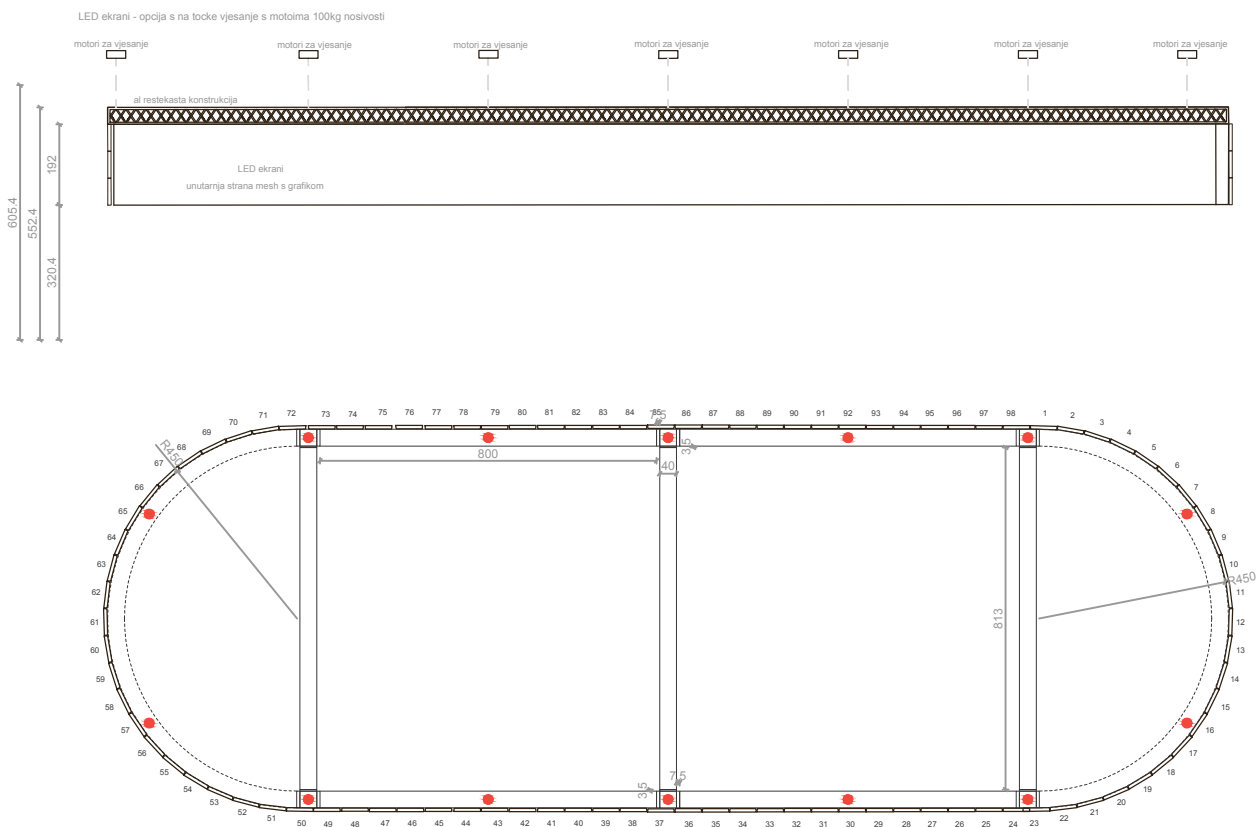

# Tipovi štandova

## POGLED ŠTANDA / TIP A / NA NOGE

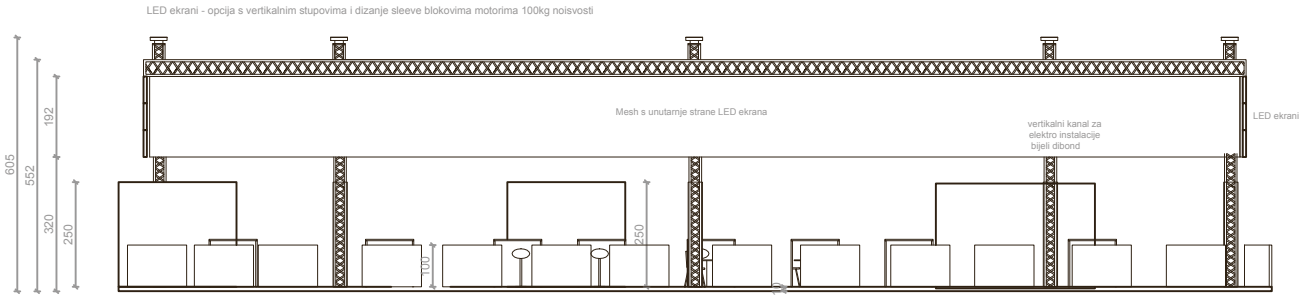

## PRESJEK ŠTANDA / TIP A / NA NOGE

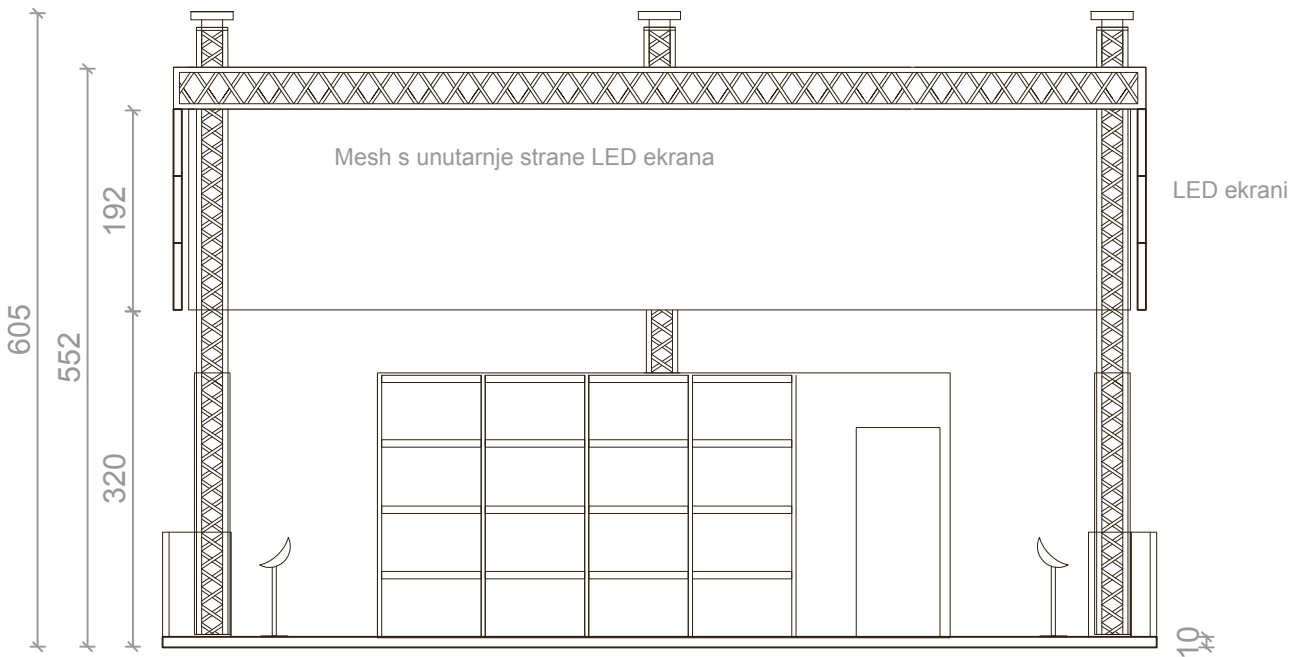

# Tipovi štandova

## TLOCRT / TIP A

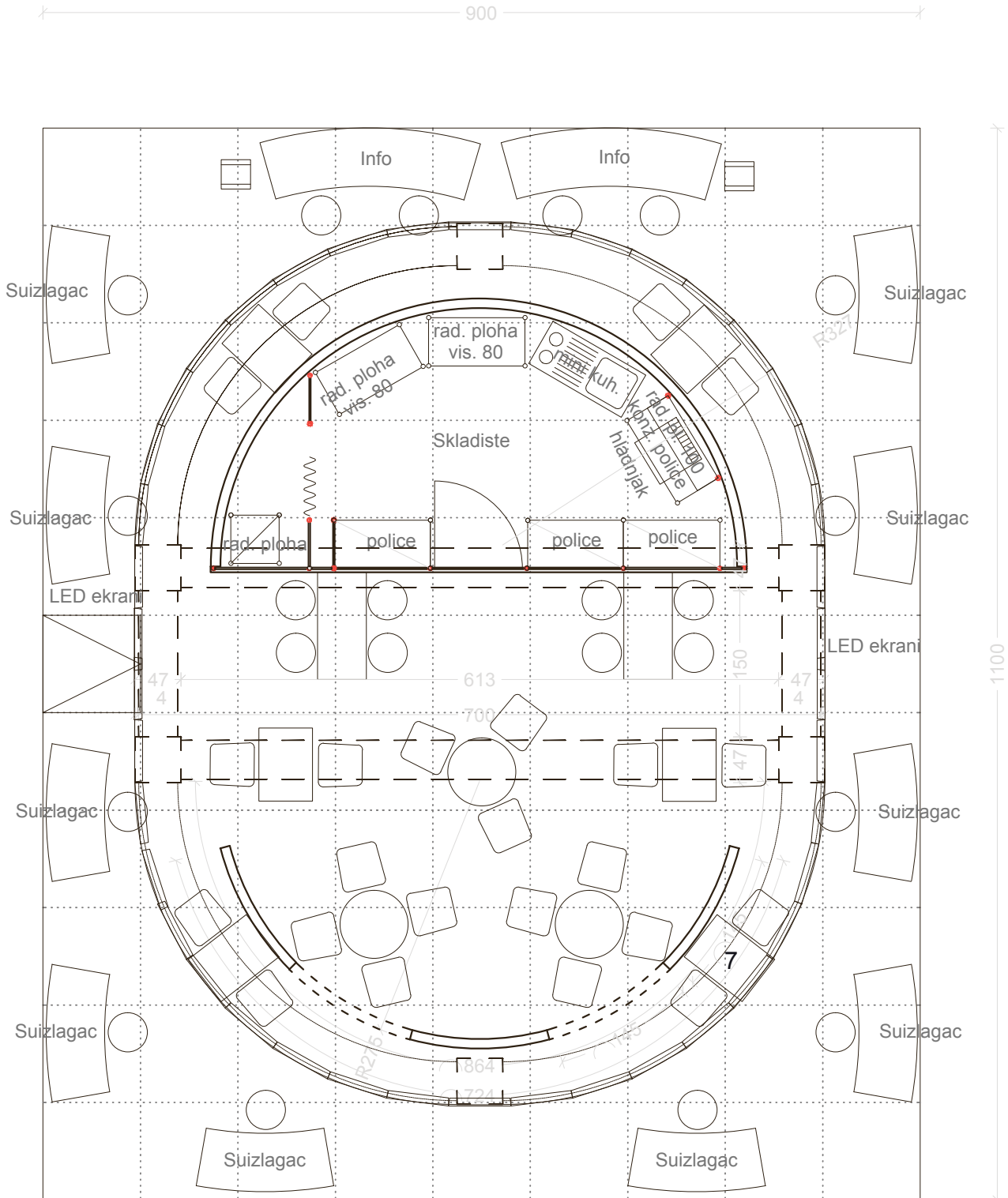

## Tipovi štandova

### 3D VIZUALIZACIJA / TIP A

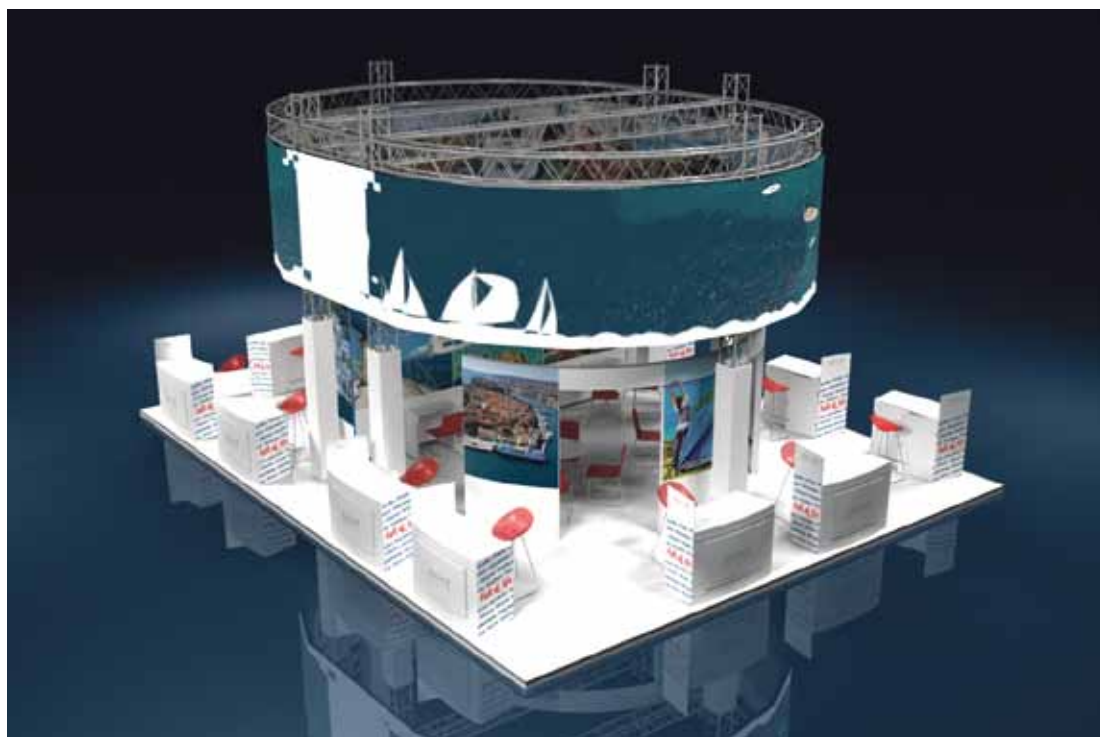

# Tipovi štandova

## POGLED ŠTANDA / TIP A / VJEŠANJE

LED ekrani - opcija s na tocke vjesanje s motoima 100kg nosivosti

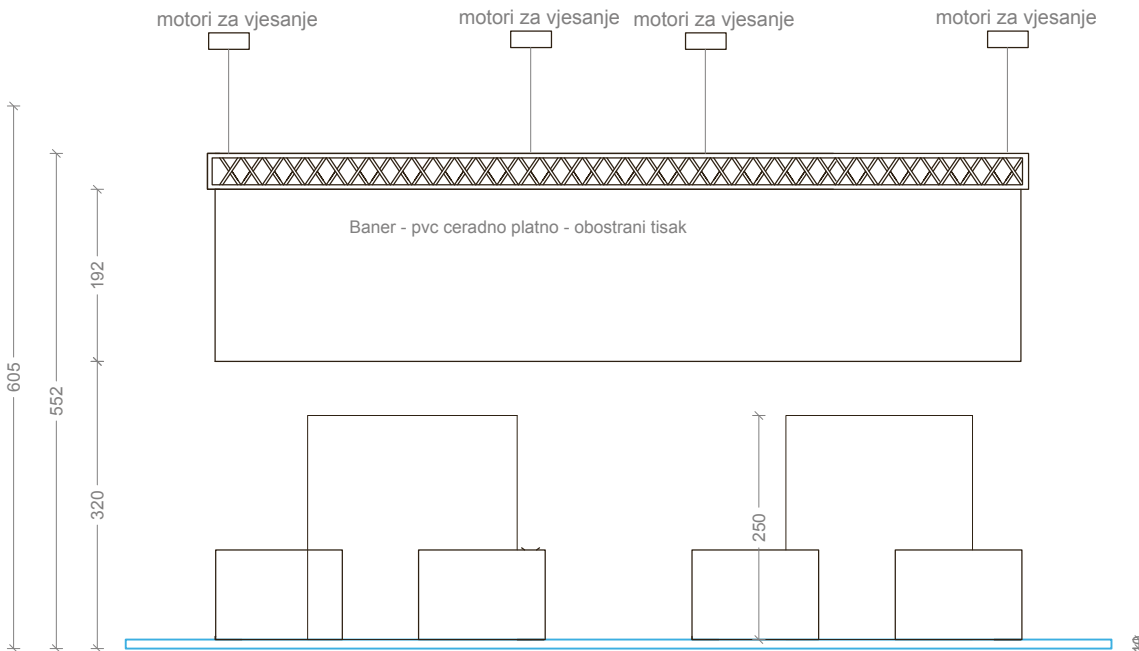

## PRESJEK ŠTANDA / TIP A / VJEŠANJE

LED ekrani - opcija s na tocke vjesanje s motoima 100kg nosivosti

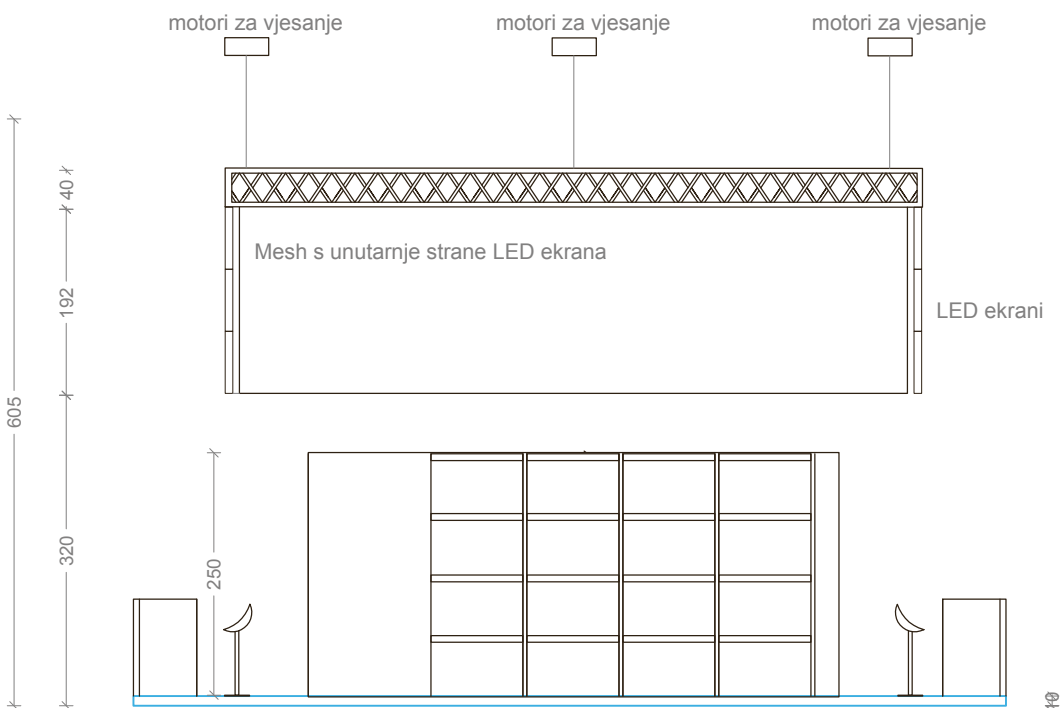

# Tipovi štandova

## POGLED ŠTANDA / TIP A / NA NOGE

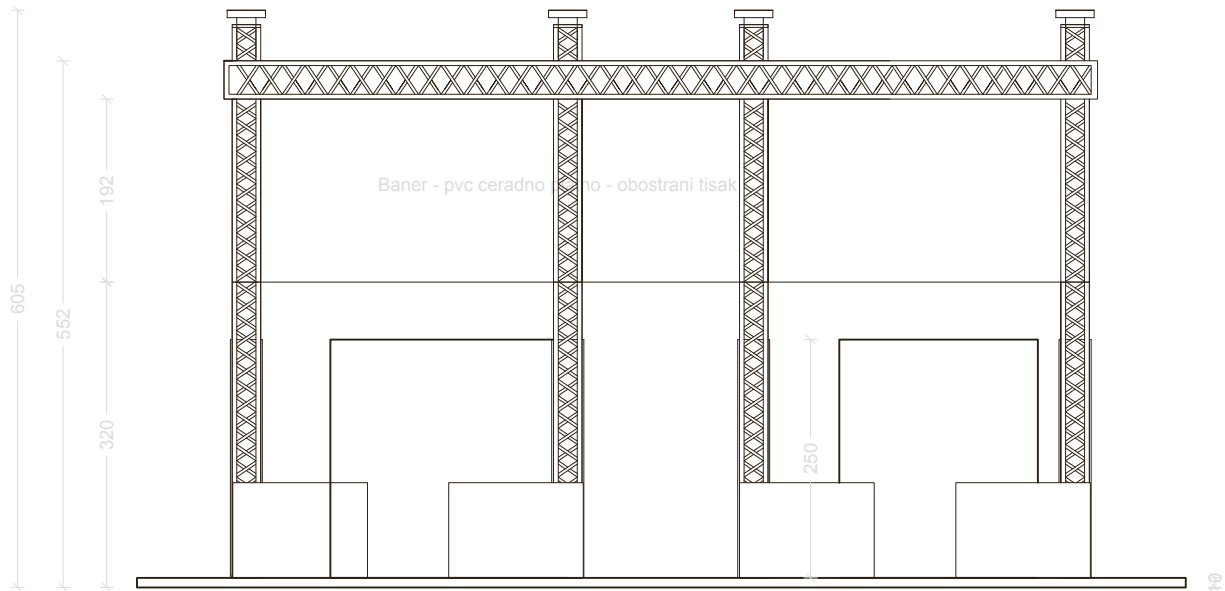

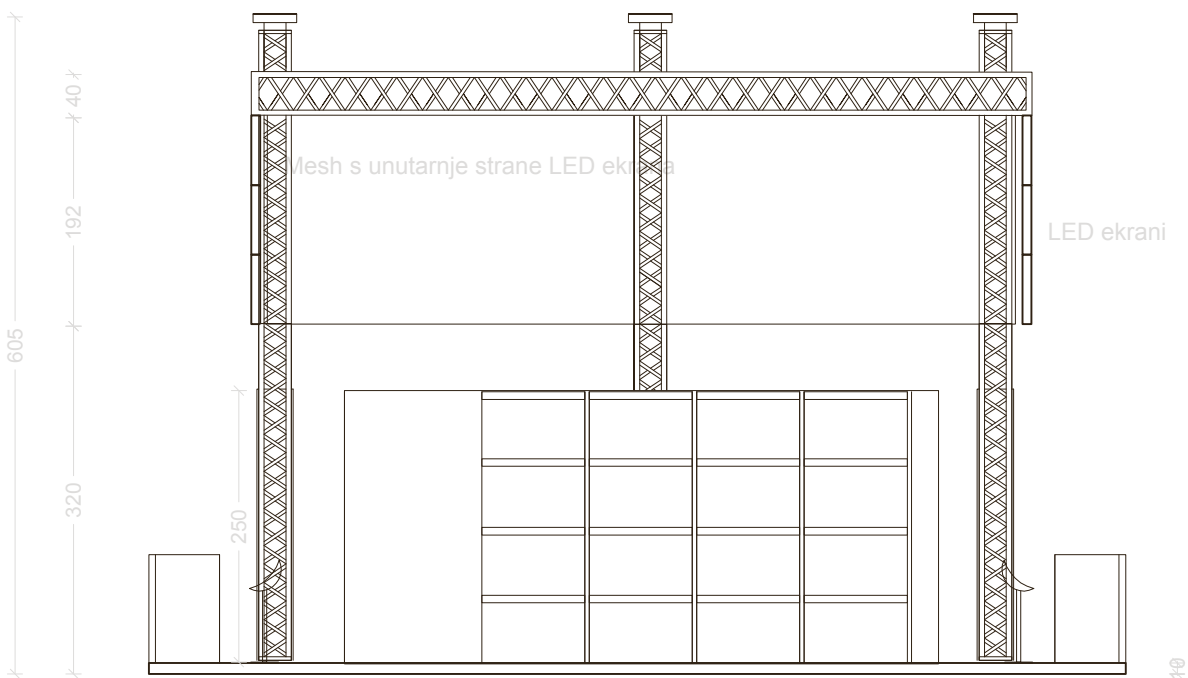

## PRESJEK ŠTANDA / TIP A / NA NOGE

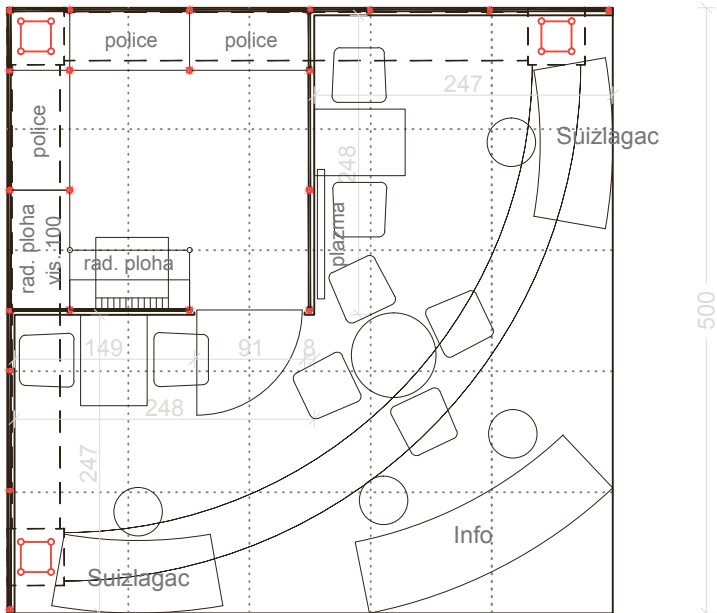

# Tipovi štandova

## TLOCRT i 3D VIZUALIZACIJA / TIP B



 stalak za prospekte

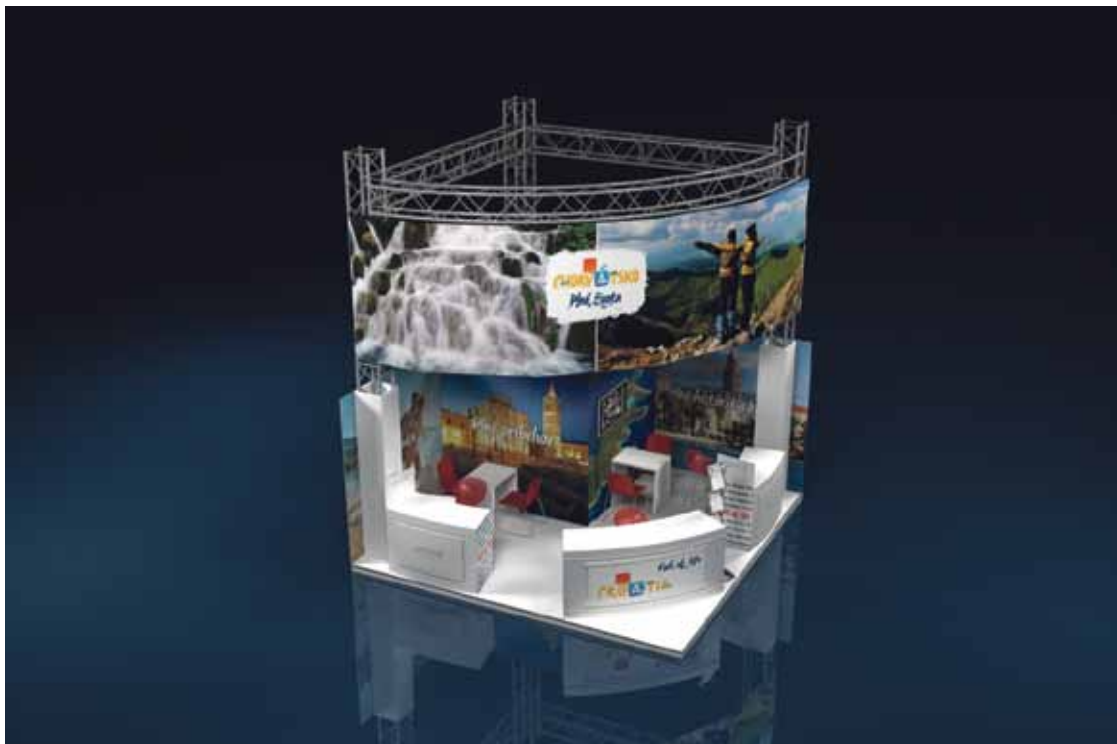

# Tipovi štandova

## TLOCRT i 3D VIZUALIZACIJA / TIP B

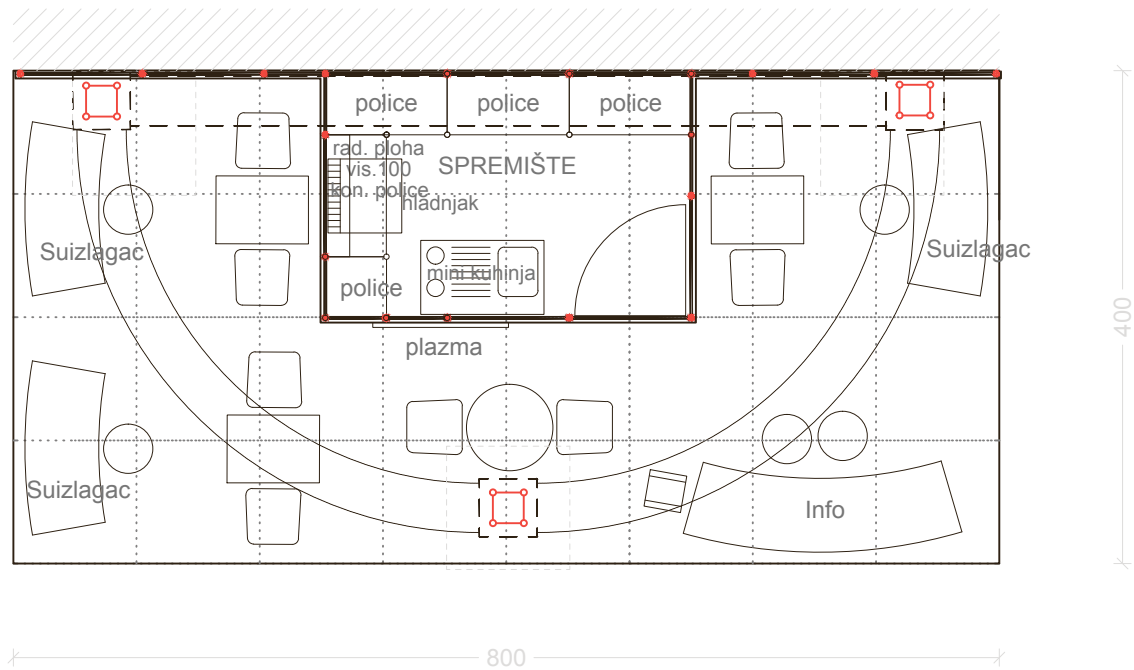

□ Stalak za prospekte







# Tipovi štandova

## POGLED ŠTANDA / TIP B

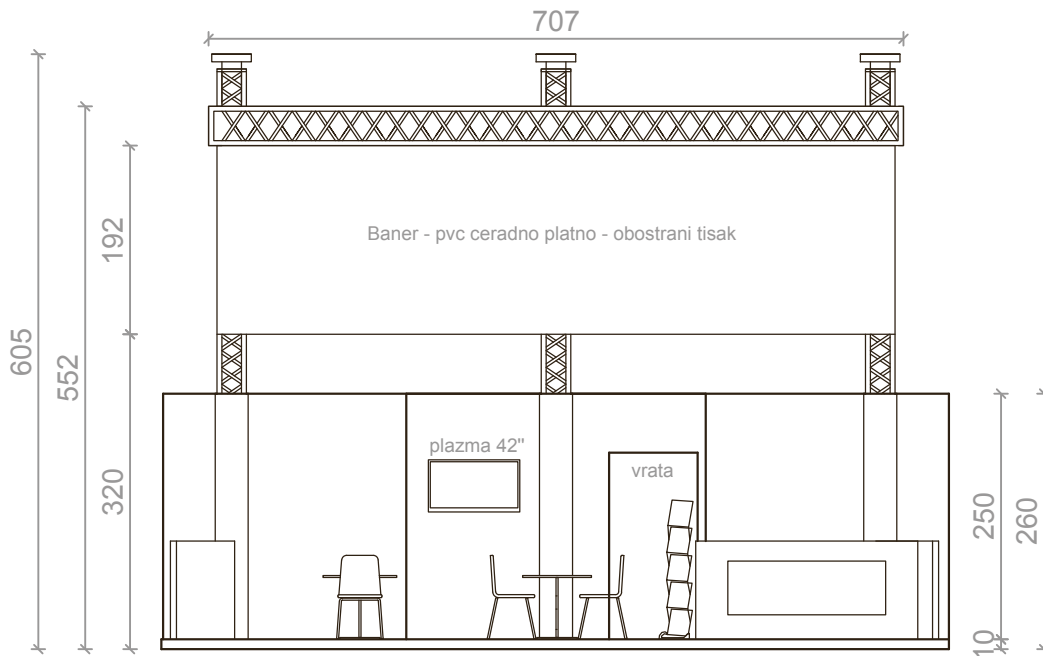

## PRESJEK ŠTANDA / TIP B

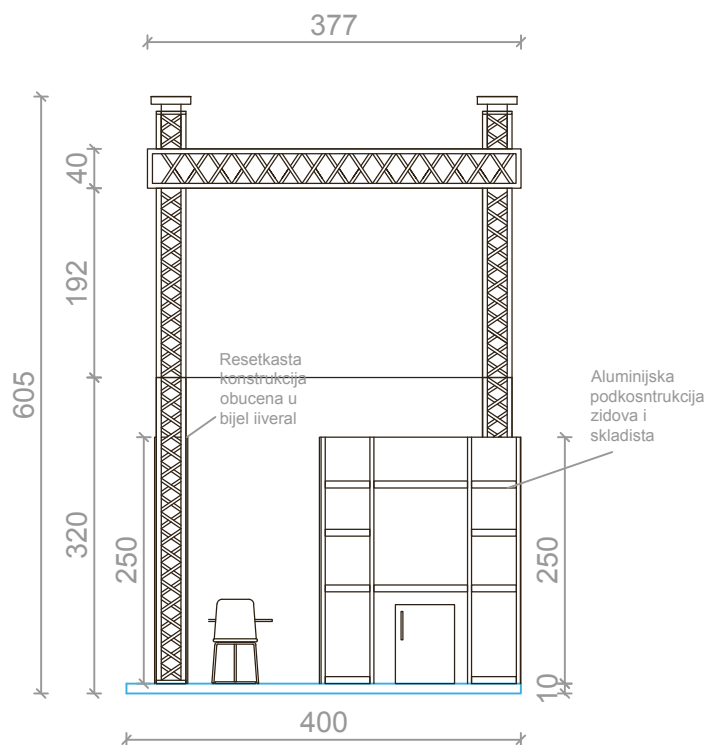

## Suizlagačka mjesta

/ 03



### 1) VEĆE SUIZLAGAČKO MJESTO:

Na većem suizlagačkom mjestu nalazi se sljedeća oprema:

- Pult s totemom na bočnoj strani
- Barski stolac
- Stol za razgovore
  - a) okrugli ili
  - b) visoki pravokutni
- 4 stolca
- Koš za smeće
- 1 utičnica za 3 priključka unutar pulta
- Grafika: logo znak s unutrašnje i vanjske strane totema te na prednjoj strani pulta
- 1 x ETC Source Four ParNEL za pult (postavlja se na rampu video zida)

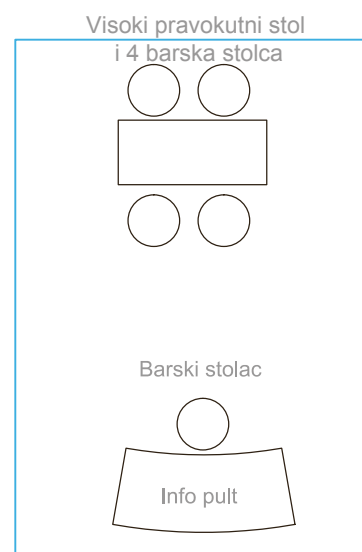
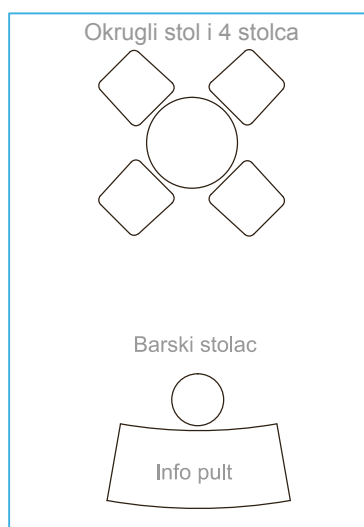

*Tlocrt većeg suizlagačkog mjesta*

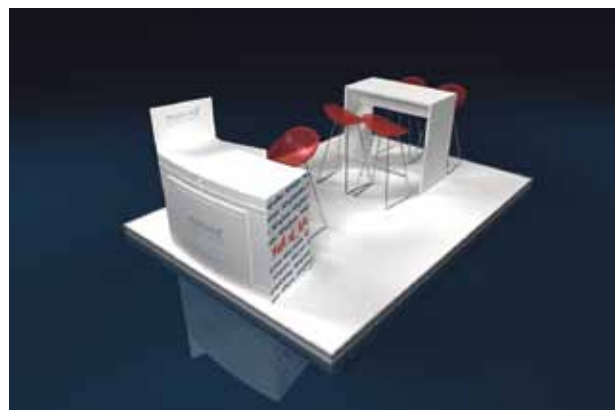
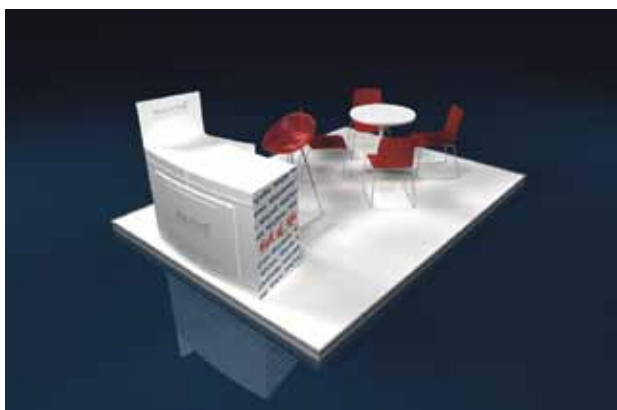

*3D prikaz većeg suizlagačkog mjesta*

## Suizlagačka mjesta



### 2) MANJE SUIZLAGAČKO MJESTO:

Na manjem suizlagačkom mjestu nalazi se sljedeća oprema:

- Pult s totemom na bočnoj strani
- Barski stolac
- Stol za razgovore
  - a) pravokutni ili
  - b) okrugli
- 2 stolca
- Koš za smeće
- 1 utičnica za 3 priključka unutar pulta
- Grafika: logo znak s unutrašnje i vanjske strane totema te na prednjoj strani pulta
- 1 x ETC Source Four ParNEL za pult (postavlja se na rampu video zida)

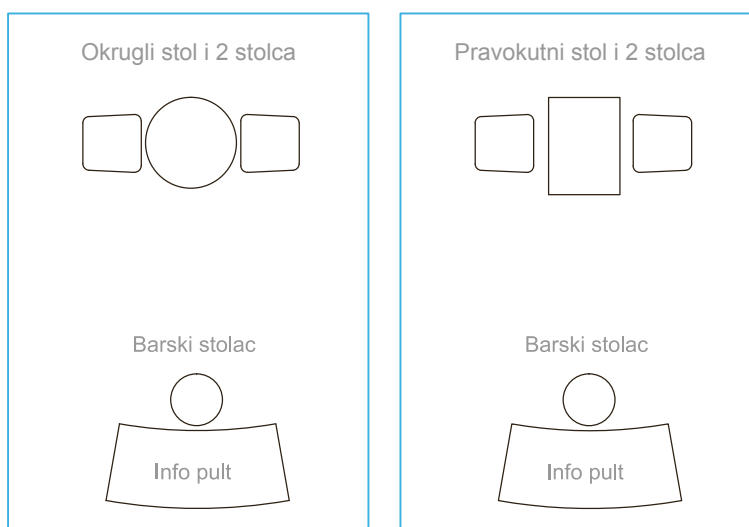

*Tlocrt manjeg suizlagačkog mjesta*

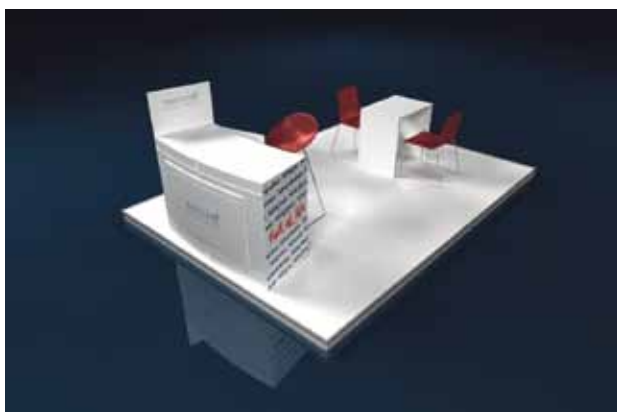

*3D prikaz manjeg suizlagačkog mjesta*

# Detalji štanda

## / 04

### Detalj 1 *Konstrukcija*

---

#### OPIS KONSTRUKCIJE

Osnovna nosiva konstrukcija cijelog štanda predviđena je tipskim elementima. Fleksibilan, lako sastavljiv sustav predstavlja logičan i funkcionalan odabir za predmetni zadatak. Sistem je modularan, s aluminijskim spojnim elementima. Unutar sistema moguće je ostvariti sve zahtjevane elemente, kao što su pregrade i podni sistemi. Sam sistem omogućuje višekratno korištenje svih pojedinih elemenata, što predstavlja važan zahtjev unutar budućih nastupa. Svojim izgledom elementi su neutralni i svojom neupadljivošću omogućuju prezentiranje svih proizvoda i destinacija našeg turizma. Osnovnu nosivu konstrukciju LED ekrana čini tipska metalna rešetkasta rampa koja je postavljena u obliku budućeg štanda. Rampa je stupovima oslonjena na pod ili sajlama ovješena o strop paviljona unutar kojeg se sajam odvija.

Osim LED ekrana rampa na sebe prihvaća i svu potrebnu rasvjetu, eventualne kamere i zvučnike, i svu ostalu tehnologiju potrebnu za nesmetano funkcioniranje štanda.

#### TEHNIČKA SPECIFIKACIJA KONSTRUKCIJE

- Konstrukcija se izvodi od tipskog sistema OCTANORM (MAXIMA) ili ITEM
- Profil 8 : 40x40  
40x40  
80x80

# Detalji štanda

## Detalj 1 Polukružna konstrukcija s prolazima / TIP A

Pogled

Medijanpan bojan bijelom bojom sa aplikacijom PVC mat naljepnica s tiskom s unutarnje i vanjske strane zida



Tlocrt

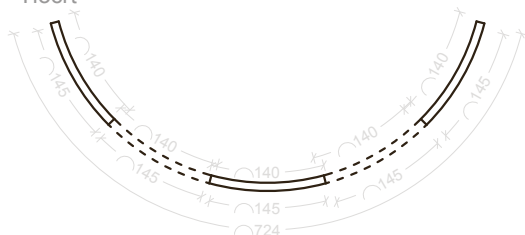

Pogled

Primjer grafike na polukruznom zidu.  
Pvc mat naljepnica s fullcolor tiskom - obje strane zida

Grafika 145x180cm

Grafika 145x180cm

Grafika 145x180cm



# Detalji štanda

## Detalj 1 Polukružna konstrukcija bez prolaza / TIP A

Pogled

Medijanpan bojan bijelom bojom sa aplikacijom PVC mat naljepnica s tiskom s unutarnje i vanjske strane zida

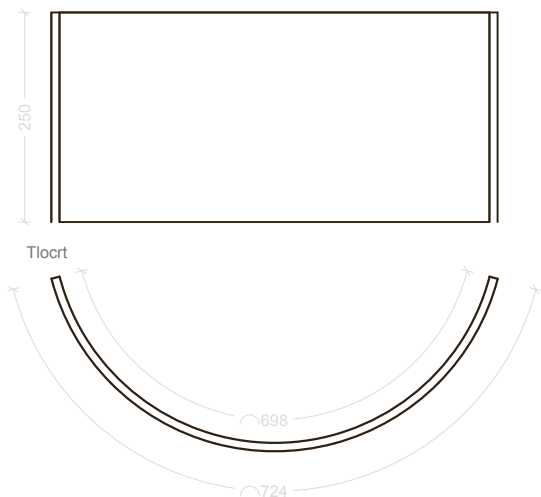

Pogled

Primjer grafike na polukruznom zidu.  
Pvc mat naljepnica s fullcolor tiskom - obje strane zida



## Detalji štanda

### Detalj 2 Rešetkasta konstrukcija

Aluminijska rešetkasta konstrukcija promjera 9m i 7m sa LED ekranima se postavlja na stupove 30x30cm od aluminijske rešetkaste konstrukcije sa kliznim blokovima. Stupovi se oblažu bijelim iveralom debljine 18mm.

Konstrukcija se diže na željenu visinu s 4 motora s lancima, nosivosti 1000kg svaki. LED ekrani su ukupne visine 192cm (moduli 64x64cm) te zatvaraju puni krug promjera 9 i 7 metara bez vidljivog razmaka između modula. LED ekrani se vješaju na al. rešetkastu konstrukciju čeličnim sajlama.

Rešetkasta konstrukcija može stajati na aluminijskim rešetkastim nosačima ili visiti sa stropa. U slučaju vješanja rešetkaste rampe sa stropa, tehnički izvođač treba osigurati svu potrebnu opremu za vješanje, a HTZ će snositi trošak zakupa točaka vješanja.

Pripremu (video) za LED ekrane osigurava HTZ, dok svu popratnu opremu potrebnu za reprodukciju video osigurava izvođač. Izvođač je također dužan osigurati dežurnog tehničara za vrijeme trajanja sajma, koji će biti na raspolaganju sve dane trajanja sajma.

### Aluminijska rešetkasta konstrukcija promjera 40x40cm - krug promjera 9m ili 7m - specifikacija

Raspon u m	4,00	6,00	8,00	10,00	12,00	14,00	16,00	18,00
Opterećenje u jednoj točki u kg	2078	1372	1014	797	649	541	458	391
Izvijanje u mm	8,00	18,00	32,00	50,00	72,00	99,00	131,00	167,00
Opterećenje u dvije točke u kg	1219	1029	761	597	486	405	343	293
Izvijanje u mm	8,00	23,00	41,00	63,00	91,00	124,00	162,00	204,00
Ravnomjerno opterećenje u kg/m	610	404	254	159	108	77	57	43
Kompletno ravnomjerno opterećenje u kg	2440	2424	2032	1590	1296	1078	912	774
Izvijanje u mm	6,0	20,0	40,0	62,0	89,0	121,0	158,0	200,0



# Detalji štanda

## Detalj 2 Rešetkasta konstrukcija

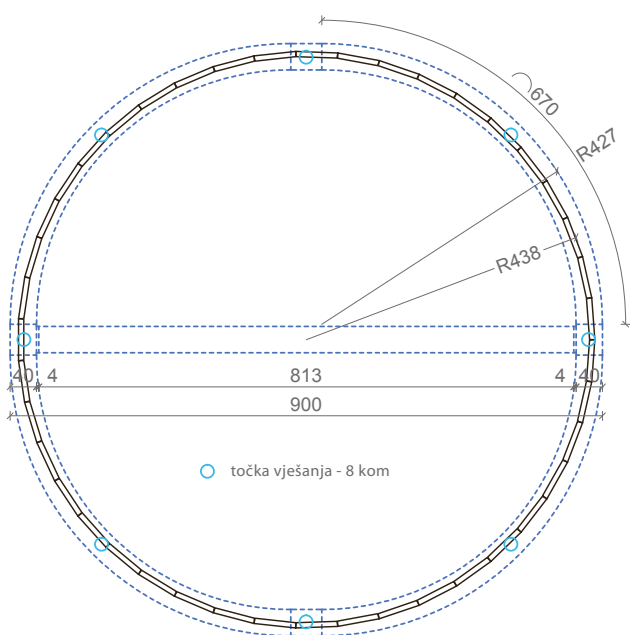

LED ekrani = 43 kom x 0,64 m = 27,52 m x 1,92 m = 52,84 m<sup>2</sup>

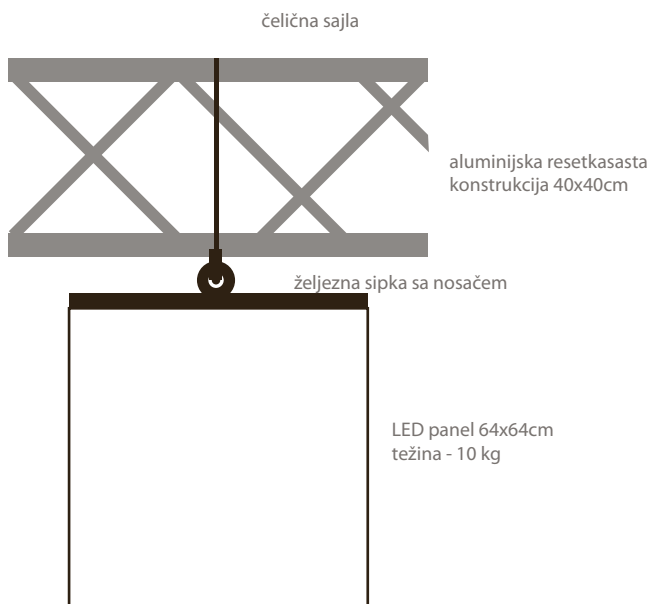

**Certificirani motori sa lancima za dizanje al. rešetkaste konstrukcije - nosivost 1000 kg**



## Detalji štanda

### Detalj 3 LED ekrani

- Opis rada: svaka elementarna realna svjetleća točka emitira svjetlo u svim paletama boja, uključujući i bijelu u rasponu intenziteta od 0 (crna) do maksimalnog. Elementarna točka zapravo je sačinjena od tri sub-elementarne komponente koje zasebno emitiraju crvenu (R), zelenu (G) i plavu (B). LED ekran zapravo je veliki digitalni monitor u tehnologiji LED.
- Tehnologija SMD LED, 3 in 1
- Razmak elementarnih realnih točaka 10mm
- Gustoća elementarnih realnih točaka 10.000 realnih točaka/m<sup>2</sup>
- Elementarni modul Realnih točaka: 32 x 16
- Dimenzije gradivnog modula (kućišta) 640x640x64mm (ŠxVxD) 64x64 elementarnih realnih točaka
- Vertikalna razlučivost ekrana 192 retka
- Svjetlina ekrana > 1.500 nit bijele boje
- Podešavanje svjetline 256 razina automatski, 16 razina ručno
- Način pobude 1/4 dinamičko skeniranje, konstantna struja
- Kut vidljivosti 1450 horizontalno, 1450 vertikalno
- Udaljenost gledanja > 7m
- Skala sivih tonova 16.384 nijansi
- Broj boja 68 milijardi nijansi
- Frekvencija slike > = 60 Hz
- Frekvencija osvježavanja 1.200 Hz
- Način kontrole - Sinkronizacija sa zaslonom računala

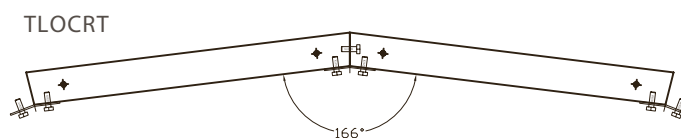
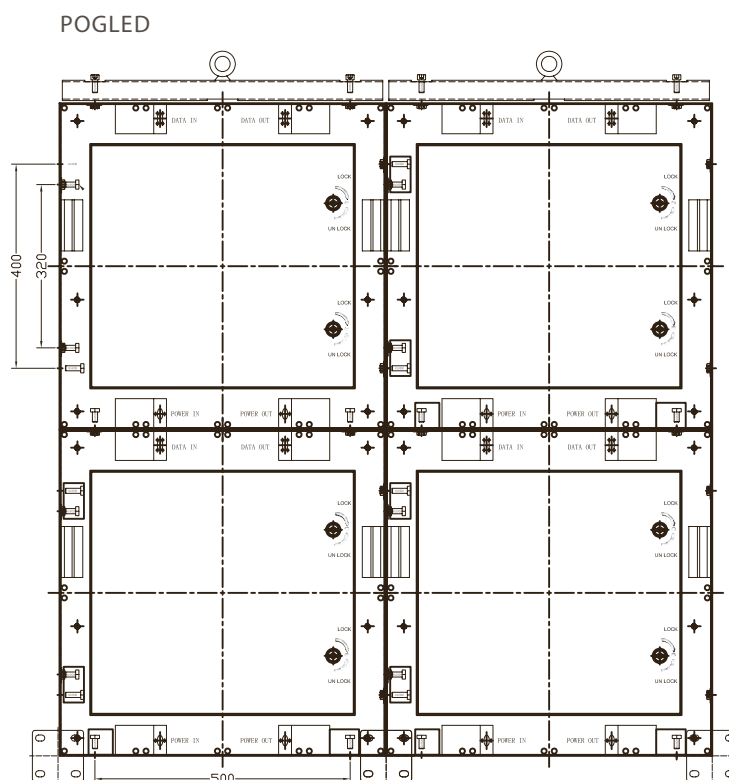

Napomena : LED ekrani moraju biti u mogućnosti zatvoriti puni u krug promjera 9m i 7m bez vidljivog prostora između panela.

## Detalji štanda

### Detalj 3 LED ekrani

- Prijenos podataka Sinkroni preko DVI priključaka
- Omjer neusklađenih točaka < 0,0002
- Nazivni napon mreže AC 220 V +/- 10% ili 110 V +/- 10%, 50-60Hz
- Prosječna snaga max 400 W/m<sup>2</sup>, prosječno 80 W/m<sup>2</sup>
- Temperatura boje 6.500 K +/- 500
- Prosječna masa < 23 kg/m<sup>2</sup>
- Udaljenost upravljanja za udaljenosti do 120m: CAT 6 mrežni kabel za udaljenosti 500-10.000 cm: optički kabel
- Temperaturno područje okoline pri radu -200C do +600C
- Opseg vlažnosti okoline pri radu 10% - 95% relativne vlage
- IP zaštita IP43
- Sustavna radna platforma WIN 7, WIN XP
- Tehnologija vješanja
- Kontrolni sustav 8 sklopova za prikupljanje i odašiljanje podataka, 520 sklopova za primanje i distribuciju podataka
- Grafički podsustav 6 kom DVI grafički adapter
- Računalo 2 kom
- Nosač za vješanje 50 kom
- Upravljački softver Windows kompatibilan
- Ostalo sav potreban pribor za motažu

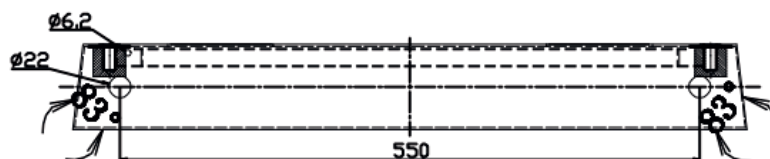

## Detalji štanda

### Detalj 4 Pozadina LED ekrana (MESH)

#### 1) Štand tip A – mesh s unutrašnje strane LED ekrana.

Cerada koja pokriva unutarnji dio LED ekrana je kolaž s motivima i sloganima.  
Pozadinski mesh LED ekrana – fulcolor tisak na pvc rupičasto platno.



U gornjoj zoni alke za vješanje na aluminijsku rešetkastu konstrukciju.

#### 2) Štand tip B – umjesto LED ekrana iznad štanda se nalazi cerada s obostranim tiskom na konstrukciji na kojoj se radio video zid (krug, polukrug ili četvrtina kruga).

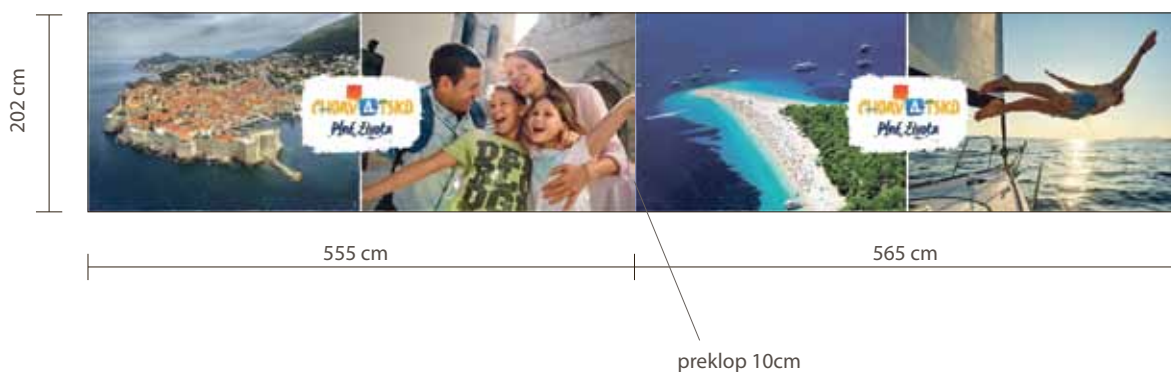

PVC ceradno platno - obostrani tisak.

U gornjoj zoni su alke za vješanje na aluminijsku rešetkastu konstrukciju.

U donjoj zoni se cerada zateže željeznim profilom 10x2m dok je debljina stjenke 3mm.

# Detalji štanda

## Detalj 5 HTZ pult

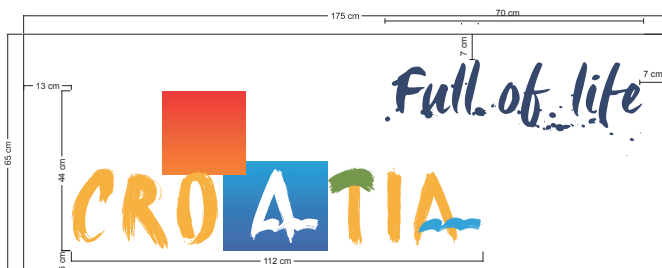

Postoji veći i manji HTZ pult – veći je 175cm (prikaz pulta na ovoj stranici), a manji 120cm. Manji je isti kao suizlagački, ali s HTZ logo znakom.

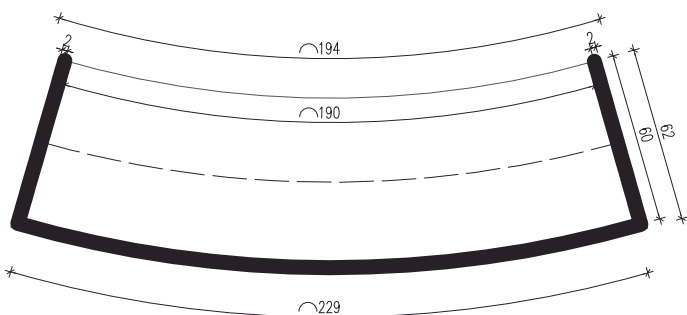
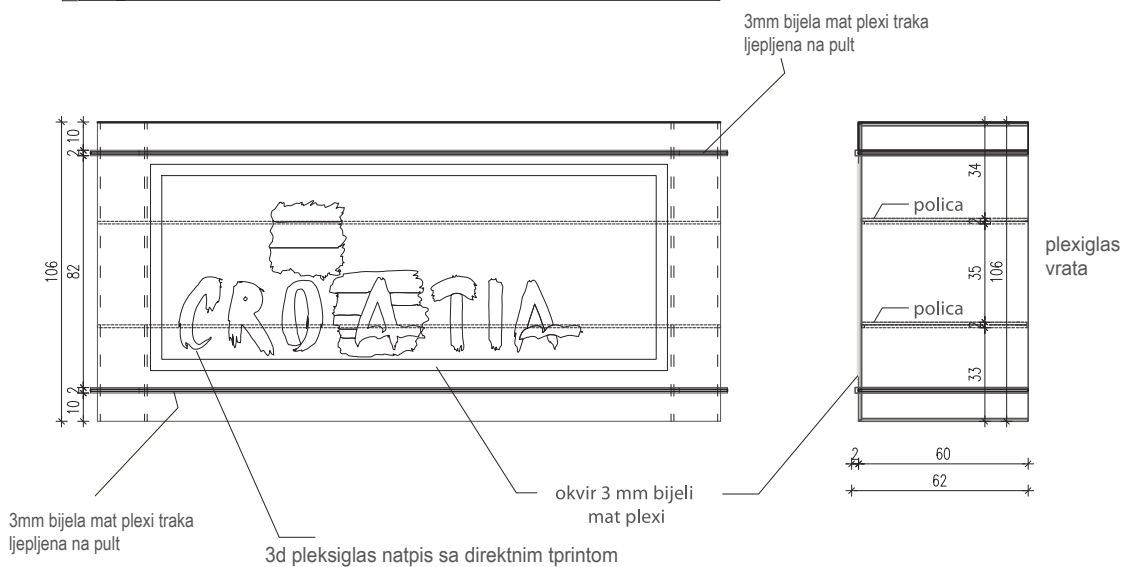

**NAPOMENA:**

pult kompletno napravljen od bijelog mat plexia - 10 mm  
 >>> 18 kom

## Detalji štanda

### Detalj 5 HTZ pult

---



# Detalji štanda

## Detalj 6 Suizlagački pult

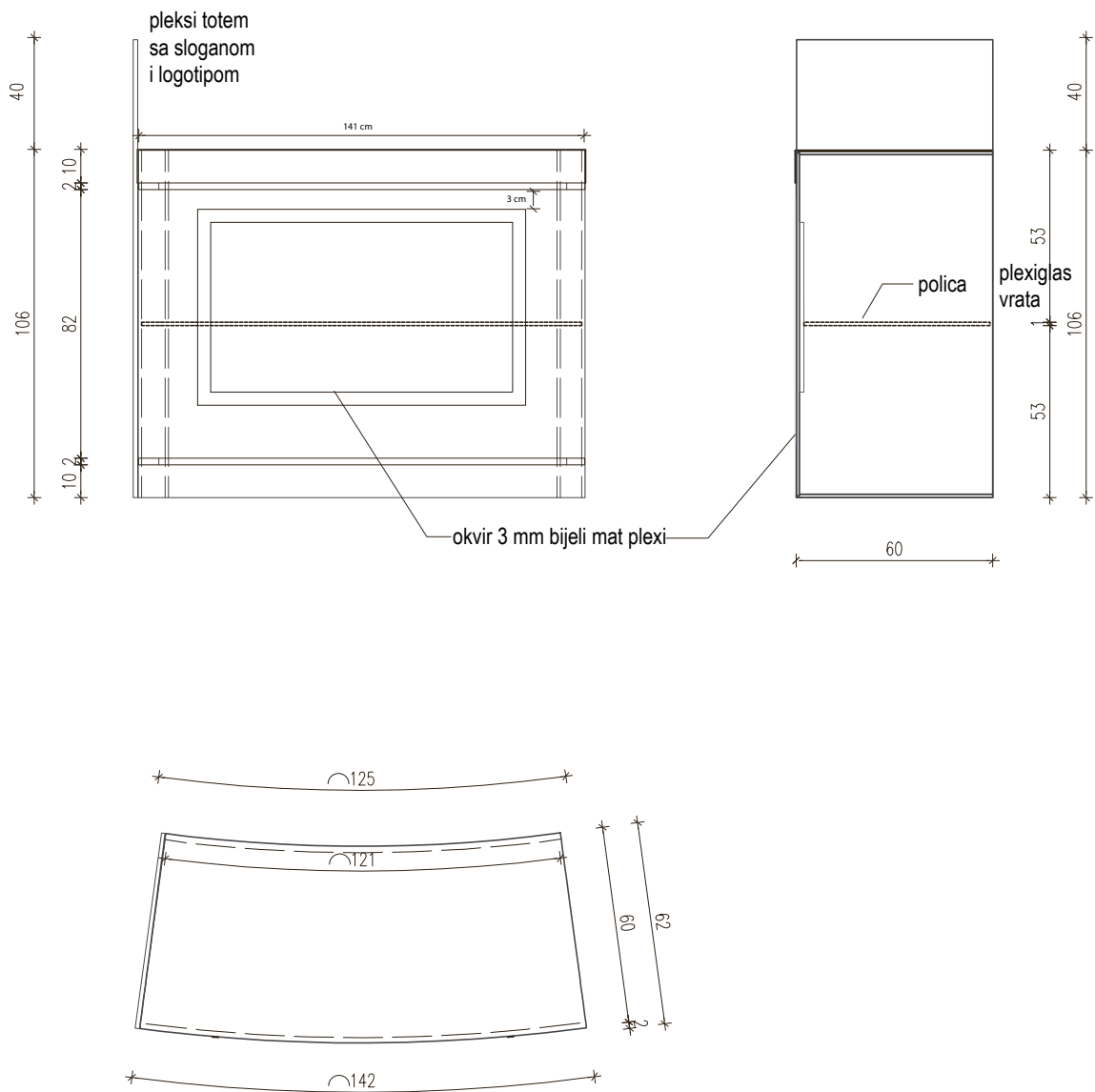

### NAPOMENA:

pult kompletno napravljen od bijelog mat plexia - 10 mm

## Detalji štanda

### Detalj 6 *Suizlagački pult*

---

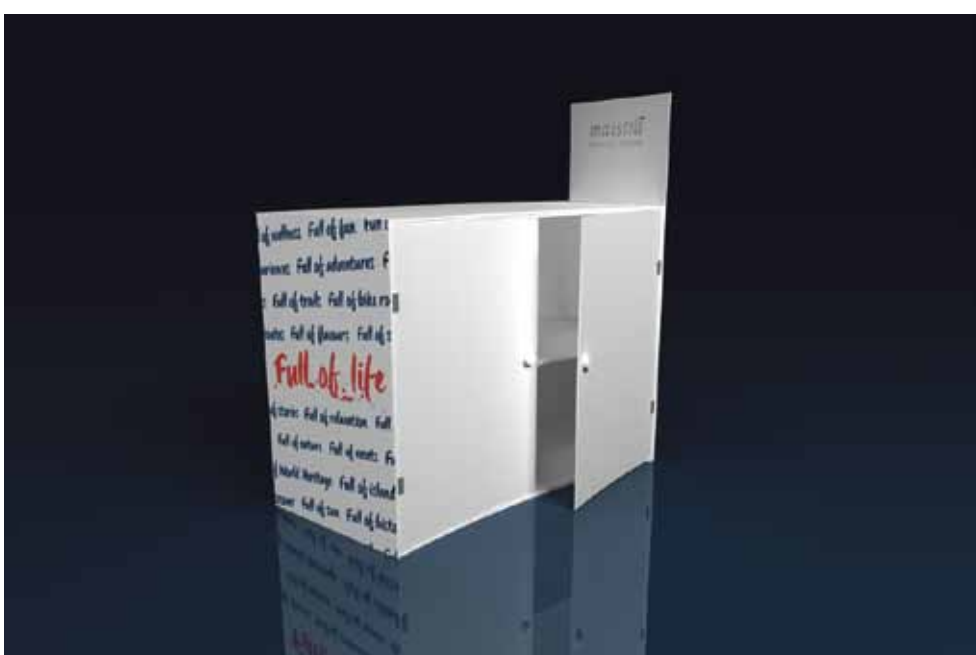



## Detalji štanda

### Detalj 7 Skladište i ostale pomoćne prostorije

Pozicija i dimenzije skladišta mijenjaju se od sajma do sajma.

Na skladištu nalaze se „skrivena vrata“ koja su izrađena od istog materijala kao i zidovi te su u istoj ravnini s oblogom zida.

Motivi na zidovima skladišta se usuglašavaju s uredom HTZ-a za koje HTZ dostavlja izvođaču. Izvođač je dužan na temelju naloga napraviti pripremu za tisak te prije tiska dostaviti HTZ-u na odobrenje.

#### SKLADIŠTE ŠTAND TIP A

Na zajedničkom prostoru štanda je skladište od octanorm (maksima ili item) konstrukcije obloženo medijapanom bojan bijelom bojom s fulcolor pvc naljepnicama.

U skladištu su police na tri etaže, dimenzija 100x50cm, radna površina, oprema za LED ekrane i prostor za tehničara, vješalica, koš za smeće, hladnjak i polica iznad sudopera za posuđe te kuhinjski pribor (polica nije namijenjena za težak teret kao što su npr brošure).

#### Polukružno skladište

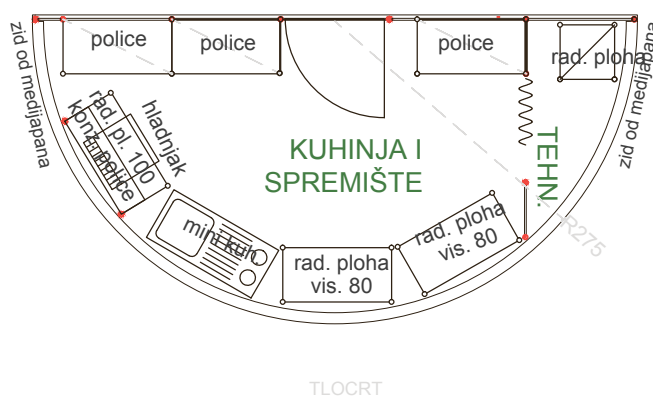

# Detalji štanda

## Detalj 7 Skladište i ostale pomoćne prostorije

### SKLADIŠTE ŠTAND TIP A Izduženo polukružno skladište

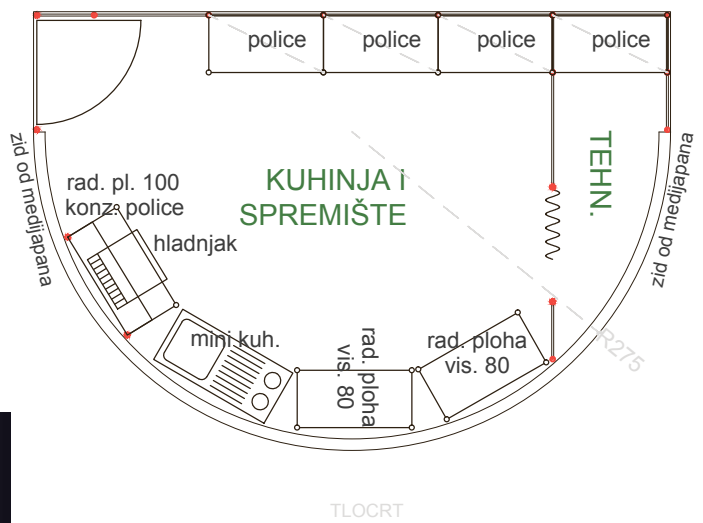

## Detalji štanda

### Detalj 7 *Skladište i ostale pomoćne prostorije*

#### SKLADIŠTE ŠTAND TIP B

Na zajedničkom prostoru štanda je skladište od octanorm (maksima ili item) konstrukcije obloženo bijelim iveralom s fulcolor pvc naljepnicama.

U skladištu su police na tri etaže, dimenzija 100x50cm, radna površina, vješalica, koš za smeće, hladnjak i polica iznad sudopera za posuđe te kuhinjski pribor (polica nije namijenjena za težak teret kao što su npr brošure).

Na zidovima skladišta je 1 LED tv s pozadinskom ambilight rasvjetom, postavljene na zid sa zidnim nosačem.

- LED TV 42" - REZOLUCIJA 1920X1080 PX;  
Ambilight LED pozadinska rasvjeta,  
Mogućnost reprodukcije videa sa USB "sticka",  
AVI, MKV, H264/MPEG-4 AVC, MPEG-1, MPEG-2,  
MPEG-4, WMV9/VC1



PVC mat naljepnica - aplicirana na bijeli iveral



# Detalji štanda

## Detalj 7 Skladište i ostale pomoćne prostorije

### SKLADIŠTE ŠTAND TIP B

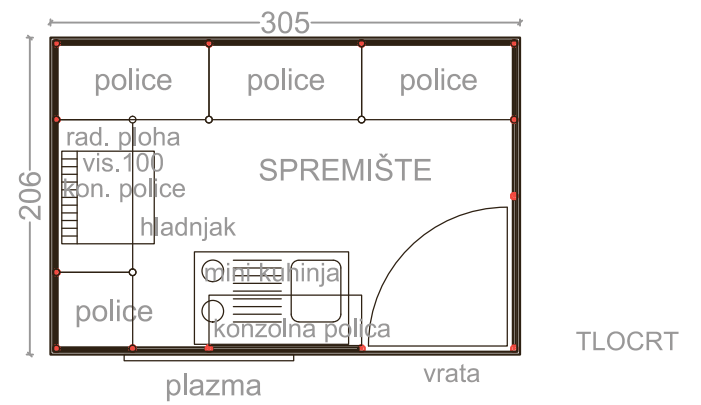
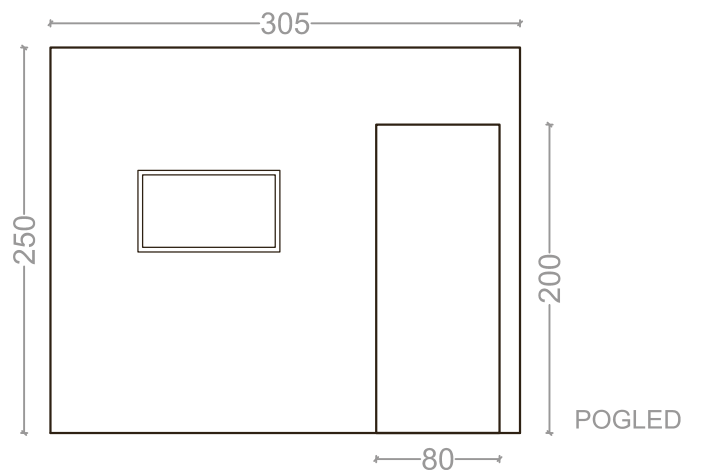

## Detalji štanda

### Detalj 8 *Ostala oprema i namještaj*



TRND 448, TRND 448, TRND 448  
VERBODEN TOEGANG



MC 0,33



6,4 Kg

Pedrali, TREND 448  
boja: crvena



Pedrali, STYLUS 5410  
boja: bijela



GLISS 902, TRND 448, TRND 448  
VERBODEN TOEGANG



MC 0,20



8 Kg

Pedrali, GLISS 902  
boja: crvena



Pedrali, BOLD 4754  
boja: bijela

## Detalji štanda

### Detalj 8 *Ostala oprema i namještaj*

Stol nisko sjedenje, bijeli iveral

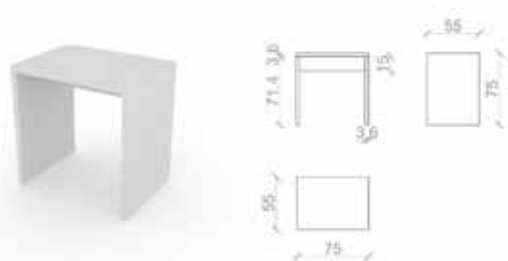

Stol visoko sjedenje, bijeli iveral

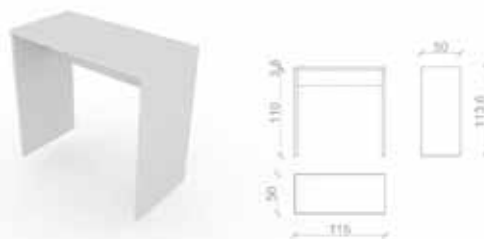

Detalj poda  
Octanorm podne paneli  
s bijelim iveralom

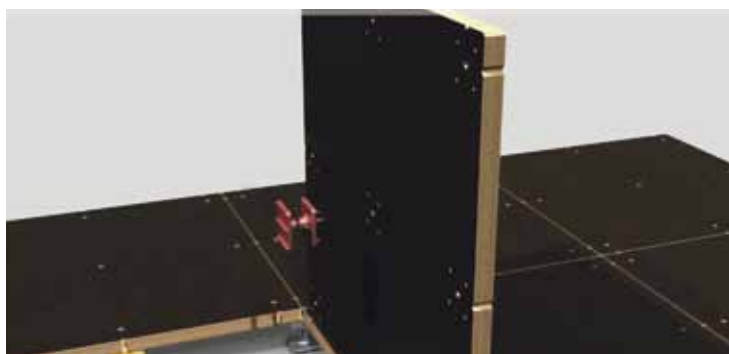
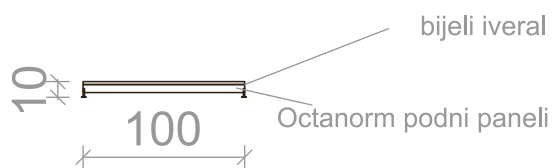

# Elektroinstalacije

## / 05

### ELEKTROINSTALACIJE

---

Elektroinstalacija štanda se radi prema elektroplanu štanda. Na štandu su potrebna 2 elektroarmara, utičnice, te 3 vrste rasvjete (u nastavku dokumentacije više detalja o rasvjeti). Za led ekrane potrebno je osigurati od 2x32A (10 kw) za najmanje štandove do 2 x 63A (80 kw) za velike štandove. Navedenu struju potrebno je osigurati za vrijeme trajanja montaže i demontaže, te za vrijeme trajanja sajma neprekidno napajanje strujom 0-24 h.

Glavni priključak osigurava sajam, tj. Hrvatska turistička zajednica u koordinaciji sa izvođačem štanda.

HTZ je dužan osigurati glavni priključak 2x63A sa CEE 5polnim utičnicama, dok je izvođač dužan osigurati elektroarmare, te izvedbu svih elektroinstalacija na štandu prema standardima koje definira organizator sajma.

### BROJ POTREBNIH UTIČNICA

---

Na svakom sajmu potrebne su utičnice za slijedeće lokacije:

- Suizlagački pult – 1 utičnica sa 3 priključka
- Kod svakog suizlagačkog mjesta 1 utičnica kod stola za razgovor
- Kuhinja 4 utičnice
- Prostor za tehniku 5 utičnica
- Prostor za grupne prezentacije 1 utičnica
- VIP prostor 1 utičnica

## Rasvjeta

/ 06

**Reflektor 150W Metalhalogeni**



Metalhalogeni reflektori služe za opće osvjetljavanje štanda te slika na zidovima skladišta. Montira se na kružnoj elipsastoj rampi.

**ETC Source Four ParNEL**



ETC Source Four ParNEL služi za osvjetljavanje pultova. Montira se na kružnoj elipsastoj rampi.



# AV oprema

/ 07

/ TIP A

Svaki stand s LED ekranima ima:

- 4x aktivna zvučna kutija :  
Turbosound Milan M10 - 400w
- 1x 4-kanalni audio mixer soundcraft M4

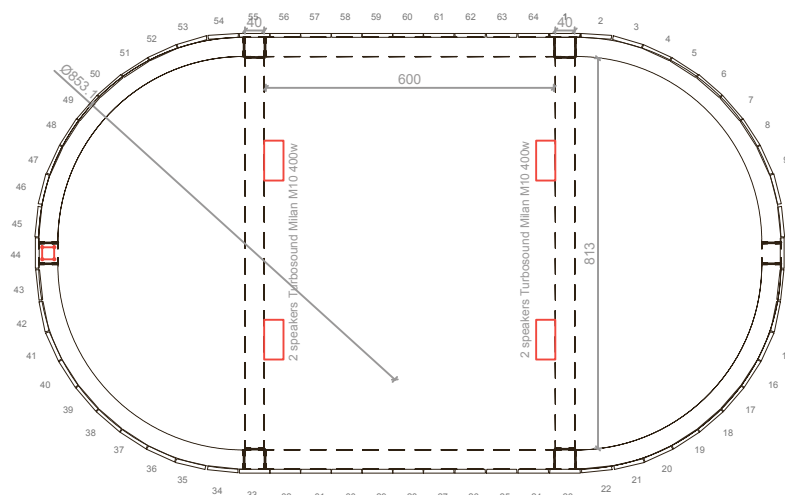
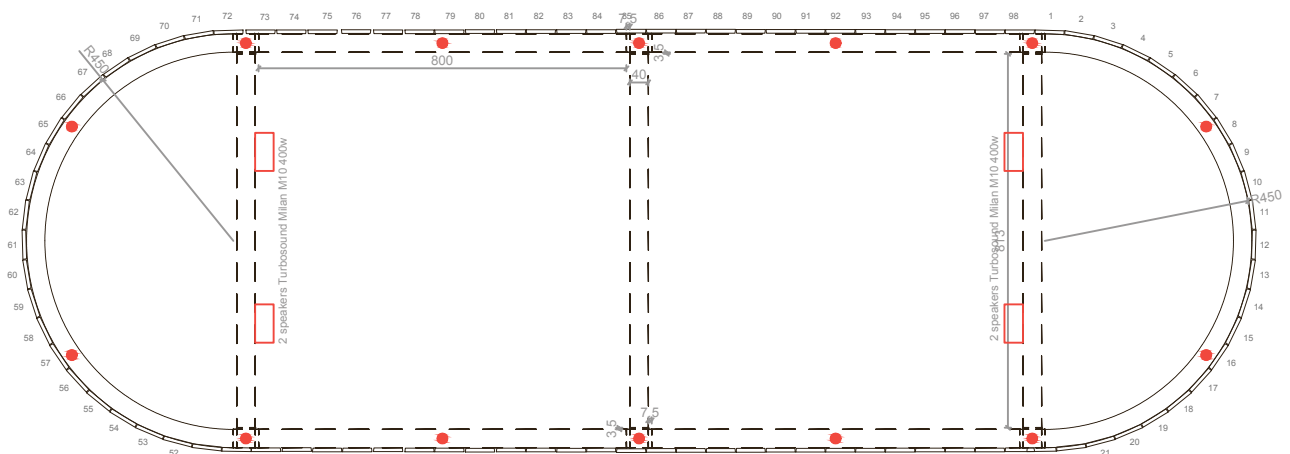

# Kongresni sajmovi

# / II



# Koncept rješenja

## / 01

### OPIS KONCEPCIJE RJEŠENJA

---

Nastupi na kongresnim sajmovima razlikuju se od općih sajamskih nastupa jer su isključivo namijenjeni poslovnoj klijenteli te su mjesta susreta kongresnih organizatora i ponuđača (predstavnik hrvatske kongresne ponude). Osim toga, na kongresnim sajmovima održavaju se prezentacije hrvatske kongresne ponude za grupe kongresnih organizatora.

Iz tih razloga, štand Hrvatske turističke zajednice sastoji se od četiri dijela:

**1 /** dio HTZ-a koji se sastoji od 1 info pulta hrvatske turističke ponude (HTZ pult) i prostora za poslovne razgovore (2 stola za razgovore i 6 stolca),

**2 /** dio za predavanja koji je ograđen plavim staklima s 15 stolaca,

**3 /** dio za suizlagače koji se sastoji od stola za razgovore s totemom i ormarićem s vratima te ključem, 4 stolca, pleksiglas zidni stalak za prospekte, pvc fulcolor naljepnica s logotipom suizlagača na obje strane totema. Suizlagačka mjesta ne uključuju info pult kao na turističkim sajamskim nastupima iz razloga što nema potrebe za distribucijom velikih količina promotivnih materijala već se nastup bazira na unaprijed dogovorenim sastancima,

**4 /** dio zajedničkog prostora tj. skladište (od octanorm konstrukcije obloženo bijelim iveralom sa fulcolor pvc naljepnicama) i kuhinja unutar skladišta s potrebnom opremom. Štand se dodatno uređuje cvjetnim aranžmanima; velikom maslinom promjera 1 – 1,5 m i s 2 cvjetna aranžmana (grma lavande) promjera 50 cm u ukrasnim lončanicama i 2 klupe.

Osnovni vizualni element štanda je LED zavjesa, svjetleći ekran iznad jednog dijela štanda – krug. LED ekran je podignut na gornju etažu što osigurava široku vidljivost i brzo percipiranje štanda HTZ-a unutar izložbene dvorane.

Na LED ekran se projicira unaprijed snimljen i montiran propagandni film, a na razglas se pušta unaprijed pripremljena prikladna glazba.

Sam štand opremljen je rasvjetom koja osigurava naglašavanje pojedinih točaka, ali naravno i dostatnu opću osvjetljenost koja omogućuje jasno komuniciranje.

Pod se oblaže u mat bijeli iveral.

# Tip štanda

## / TLOCRT ŠTANDA

/ 02

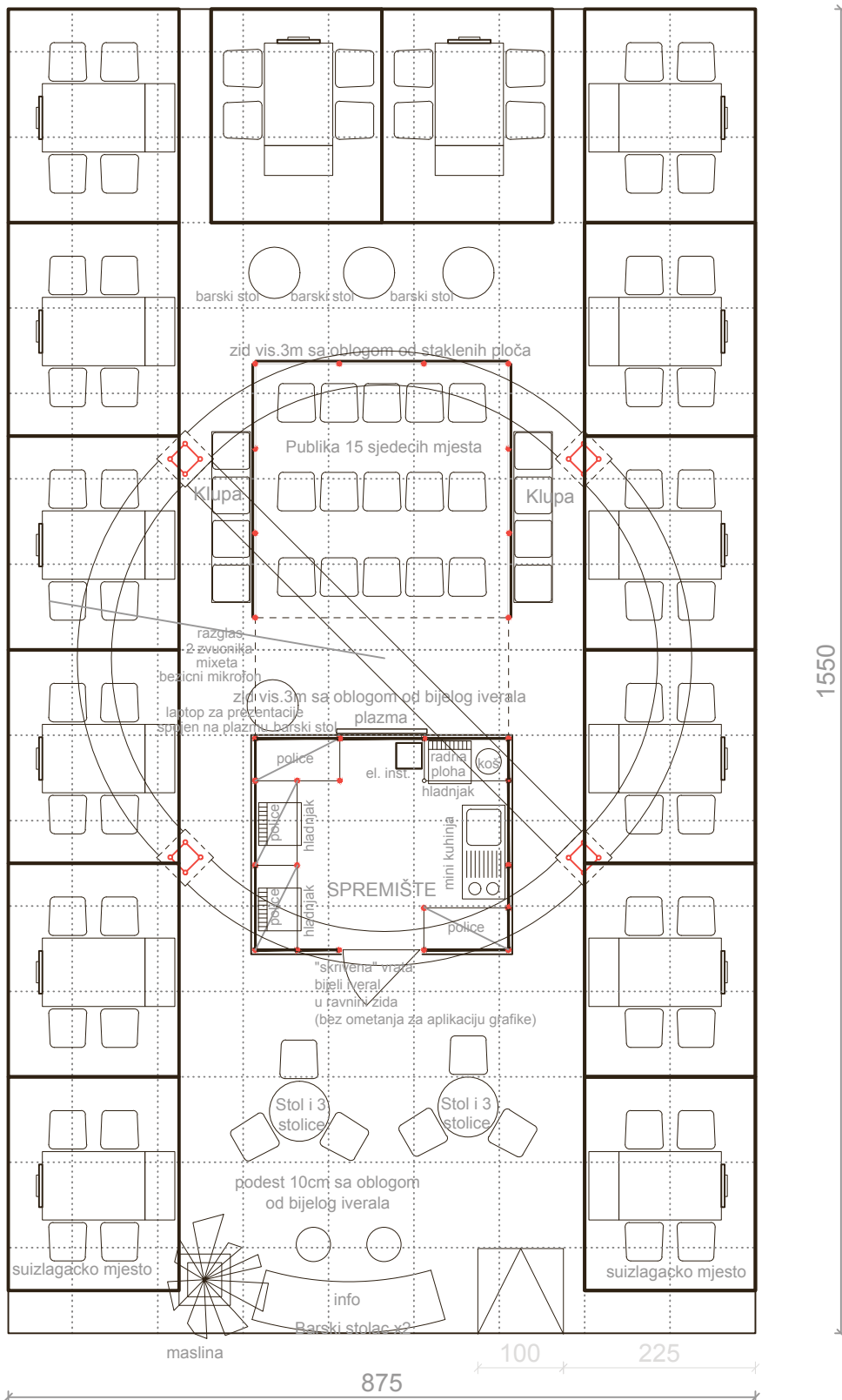

# Tip štanda

/ 3D VIZUALIZACIJA

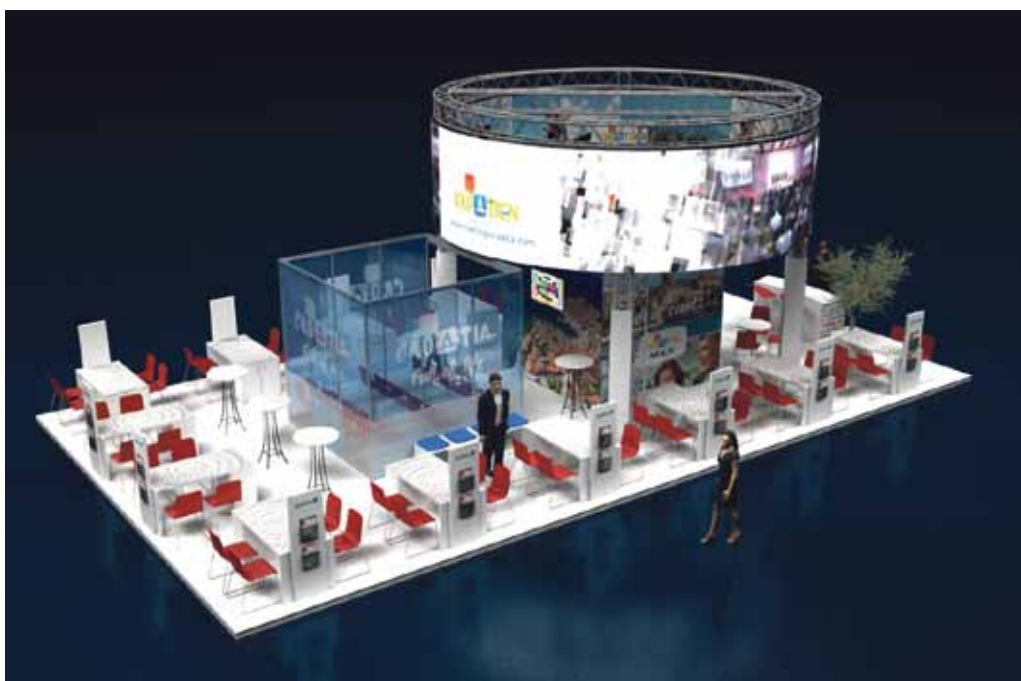

# Tip štanda

/ 3D VIZUALIZACIJA

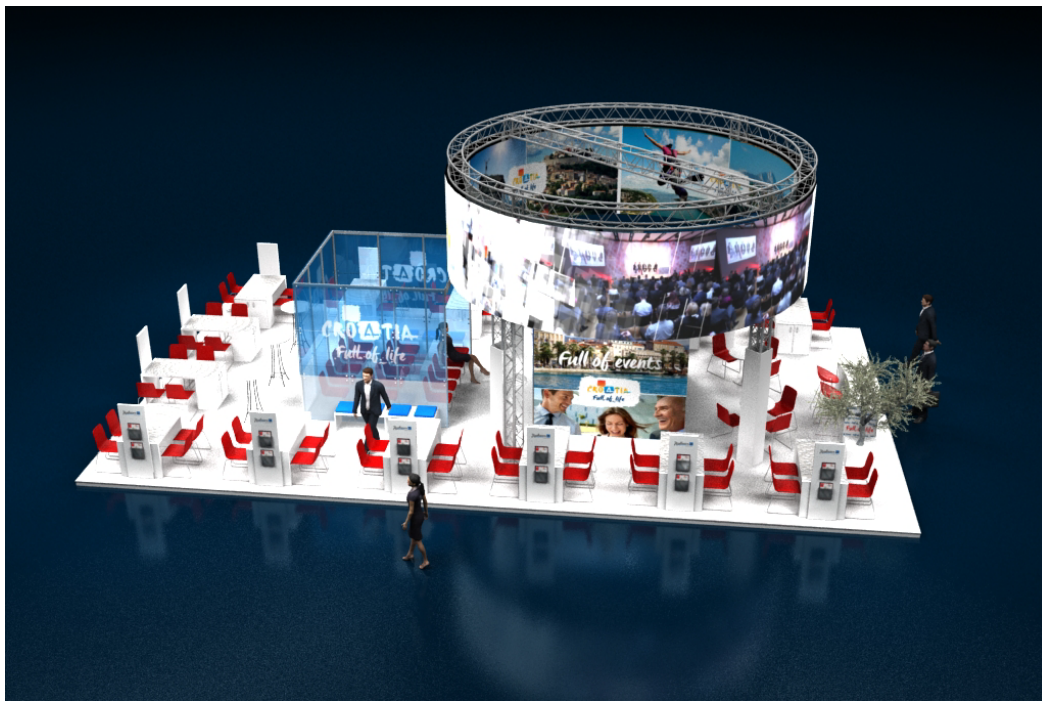

# Tip štanda

## / POGLED ŠTANDA

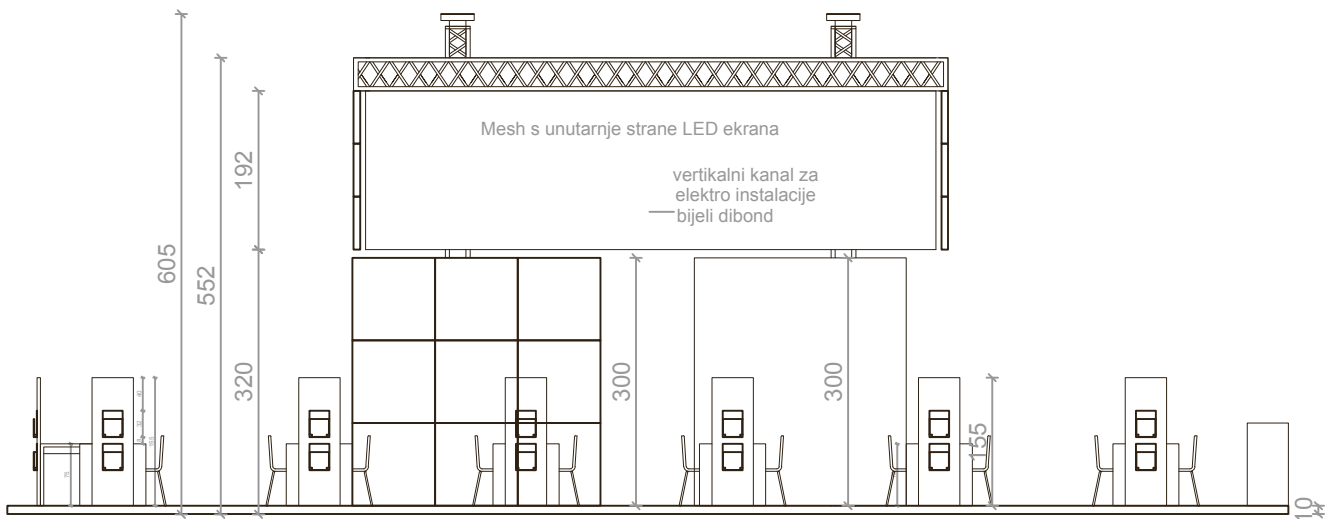

## / PRESJEK ŠTANDA

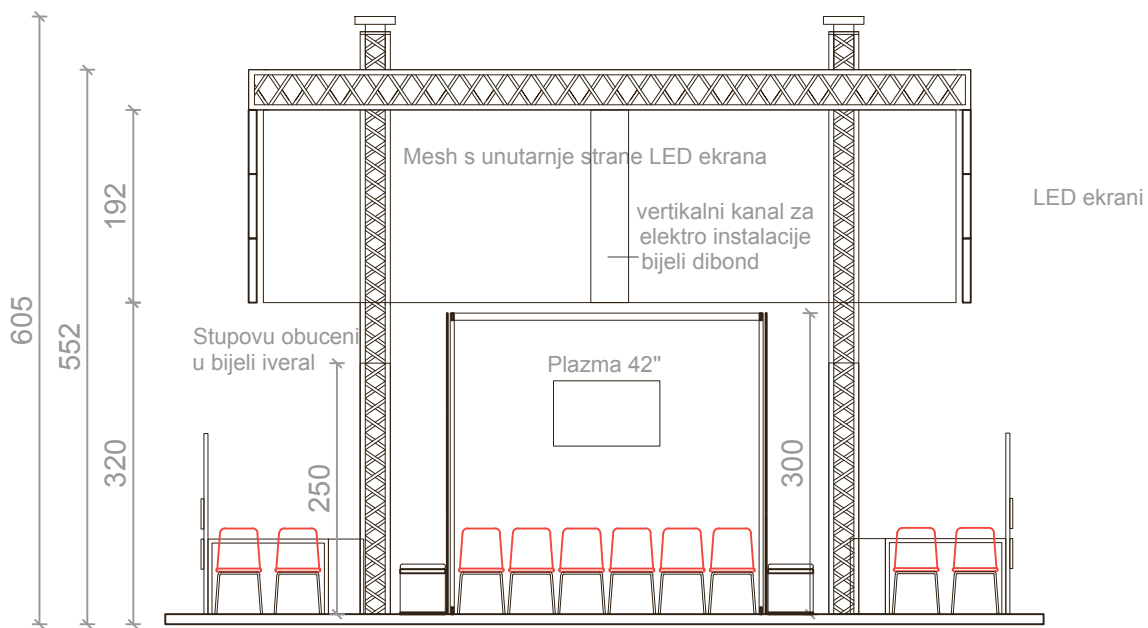

# Tip štanda

/ ALUMINIJSKA REŠETKASTA KONSTRUKCIJA I LED EKRANI - NA NOGE

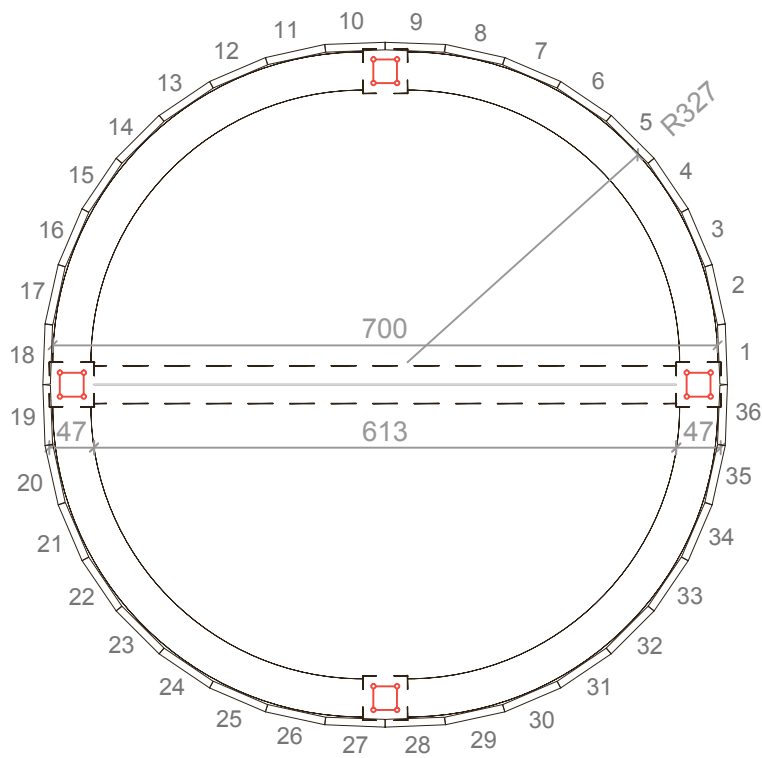
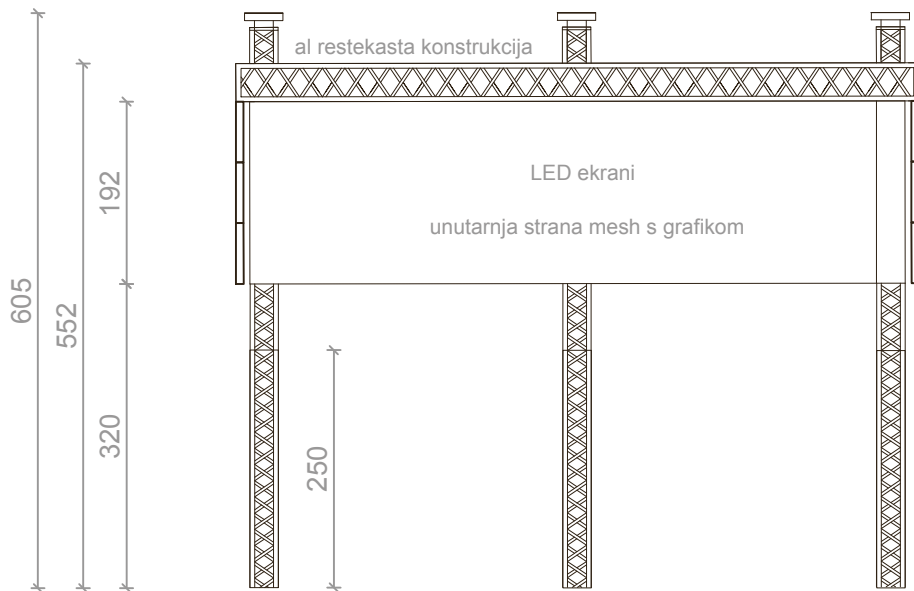



# Tip štanda

/ ALUMINIJSKA REŠETKASTA KONSTRUKCIJA I LED EKRANI - VJEŠANJE

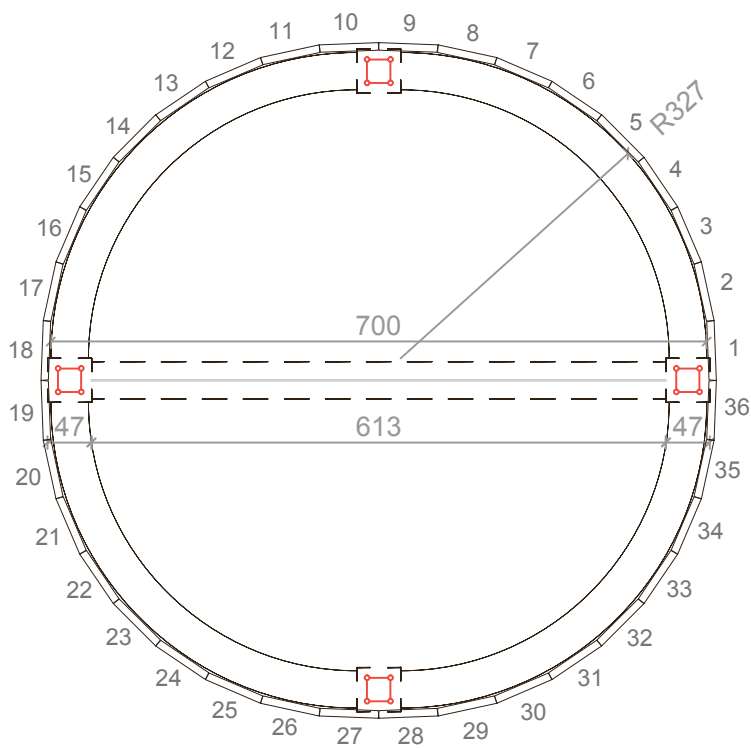
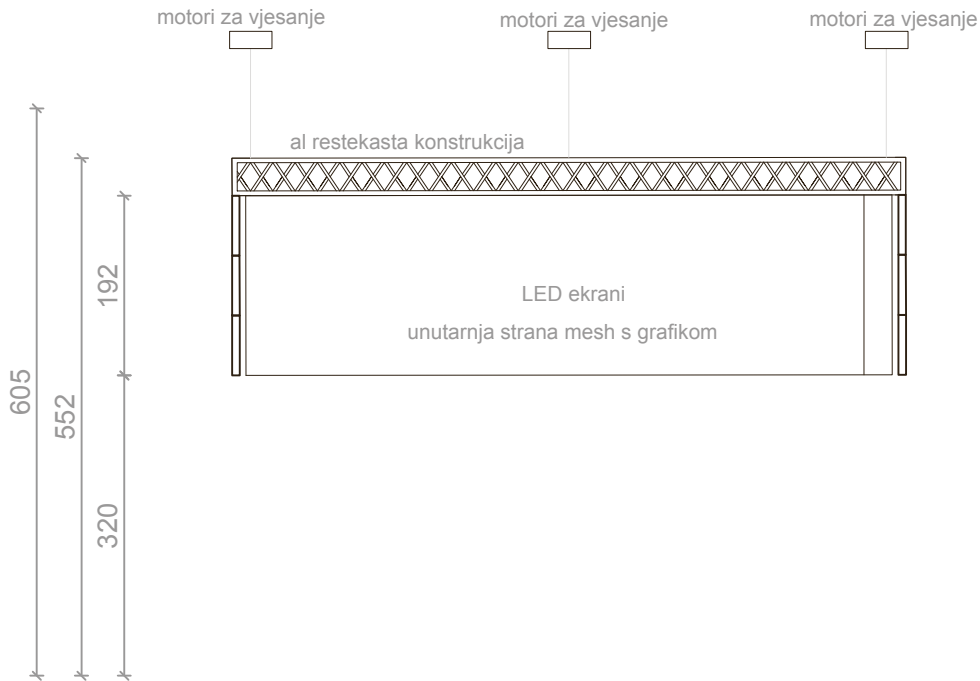

# Suizlagački prostor

/ 03

## Suizlagačko mjesto uključuje:

- Bijeli stol od iverala s bočnim totemom
- 4 stolca
- Ormarić s ključem
- Logotip (color pvc naljepnica) s obje strane totema
- Pleksiglas stalci za prospekte A4
- 1 utičnica kraj svakog stola

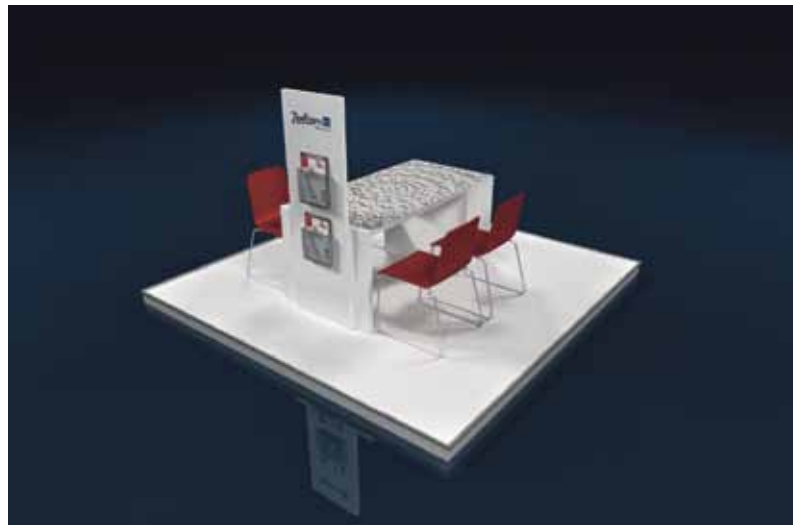

Suizlagačko mjesto

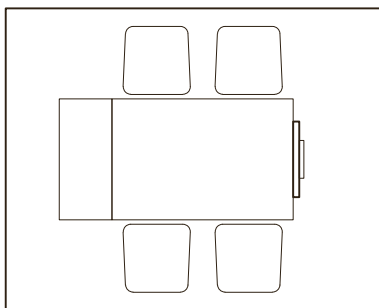

STOL pogled

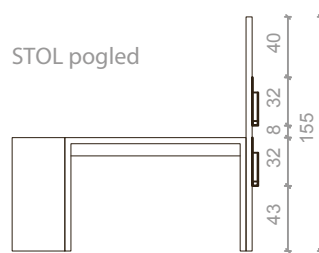

tlocrt

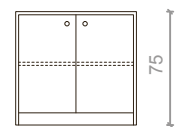
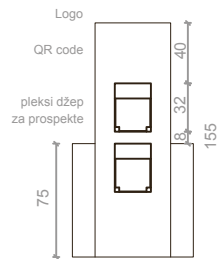
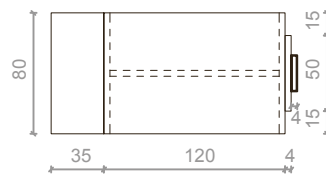

# Detalji štanda

## / 04

### DETALJI ŠTANDA

---

Detalji štanda turističkih sajmova koji se primjenjuju i kod kongresnih sajmova:

- Konstrukcija za donji dio štanda (opis konstrukcije, tehnička specifikacija konstrukcije)
- Rešetkasta konstrukcija
- LED ekrani
- Pozadina LED ekrana (MESH)
- HTZ pult
- Vrata (za skladište, tehniku, kuhinju)
- Skladište i ostale pomoćne prostorije (osim VIP prostorije)
- Namještaj – stolci, barski stolice, LED TV 42, zidni nosač za LED TV
- Elektroinstalacije
- Rasvjeta
- AV oprema

Detalji različiti od općih turističkih sajmova:

- Suizlagački stol
- Pomoćne prostorije – prostor za grupne prezentacije
- 2 klupe
- Drvo masline promjera 1 do 1,5m
- 2 cvjetna aranžmana, grma lavande

# Detalji štanda

## Detalj 1 Stol za kongresne sajmove



Fulcolor PVC naljepnica sa laminacijom



### Suizlagacko mjesto

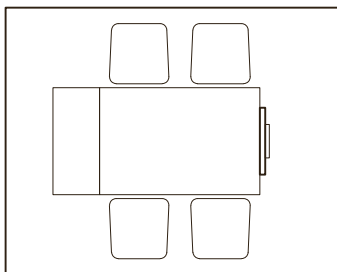

STOL pogled

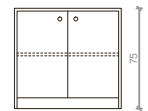
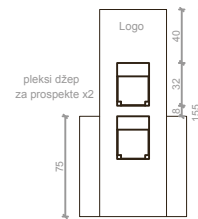
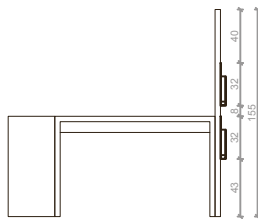

tlocrt

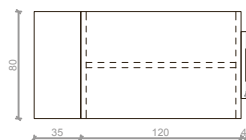

# Detalji štanda

## Detalj 2 *Prostor za grupne prezentacije*

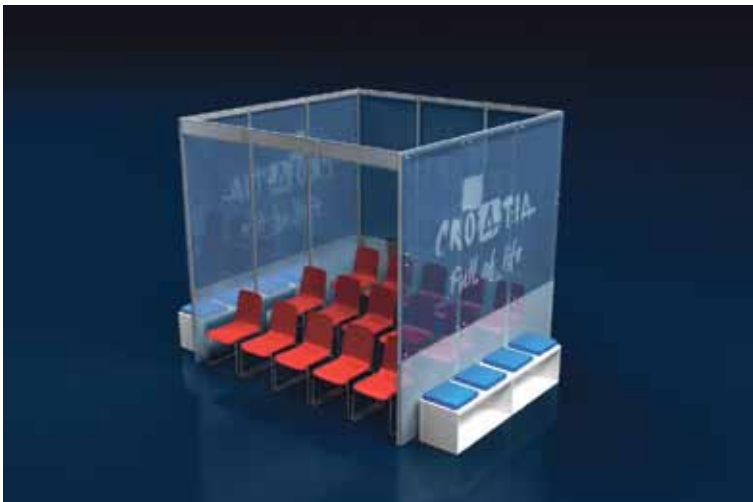

Prostor je ograđen plavim staklima. Stakla su oslikana "pjeskarenom" PVC folijom s motivima koje osigura HTZ. Izvođač je dužan materijale prilagoditi na potrebnu dimenziju.

Unutar prostora potrebno je smjestiti 15 stolaca.

U prostoru za prezentacije je razglas s 2x aktivna zvučna kutija - Turbosound Milan M10 - 400w, 4-kanalni audio mixer soundcraft M4 i bežični mikrofonski Sennheiser ew 300.

Pogled



Tlocrt

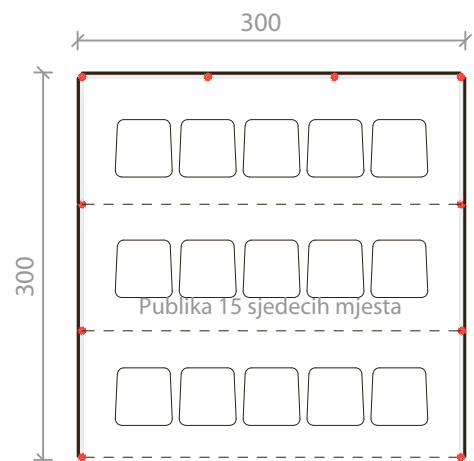

## Detalji štanda

### Detalj 3 Klupa za sjedenje

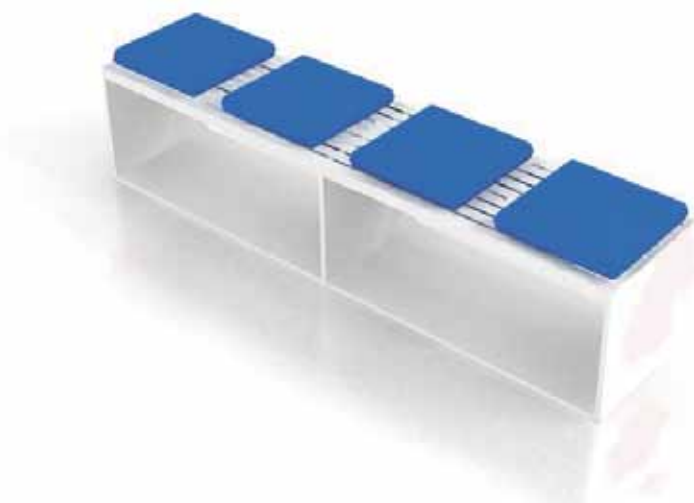

Klupa - bijeli iveral sa plavim jastucicima

